

Dell™ S320/S320wi Projektor

# Brukerveiledning

# Merknad, Forsiktig og Advarsel



**MERK:** Ordet MERKNAD indikerer viktig informasjon som hjelper deg med å bruke datamaskinen bedre.



**FORSIKTIG:** FORSIKTIG indikerer en mulig skade på maskinvare eller tap av data hvis instruksjoner ikke følges.



**ADVARSEL:** En ADVARSEL indikerer en potensiell fare for skade på eiendom, personskade eller dødsfall.

---

**Informasjonen i dette dokumentet kan endres uten forvarsel.**

© 2012 Dell Inc. Med enerett.

Gjengivelse av disse materialene på noen som helst måte er strengt forbudt uten skriftlig tillatelse fra Dell Inc.

Varemerker som brukes i denne teksten: *Dell* og *DELL*-logoen er varemerker for Dell Inc.; *DLP* og *DLP*-logoen er varemerker for TEXAS INSTRUMENTS INCORPORATED; *Microsoft* og *Windows* er enten varemerker eller registrerte varemerker for Microsoft Corporation i USA og/eller andre land.

Andre varemerker og varenavn kan ha blitt brukt i dette dokumentet for referanse til enheter som gjør krav på merkene eller navnene eller deres produkter. Dell Inc. fraskriver seg enhver eiendomsrett til andre varemerker eller varenavn enn sine egne.

Modell S320/S320wi

September 2012    Rev. A00

# Innhold

1	Dell-projektoren . . . . .	7
	Om projektoren . . . . .	10
	Om den interaktive pennen . . . . .	11
2	Koble til projektoren . . . . .	13
	Installere den valgfrie trådløse modulen . . . . .	14
	Installere den valgfrie interaktive modulen . . . . .	15
	Installere valgfritt RJ45-sett . . . . .	16
	<b>Koble til en datamaskin . . . . .</b>	<b>17</b>
	Koble til en datamaskin med en VGA-kabel . . . . .	17
	Gjennomløkkeitilkopling for skjerm med VGA-kabler . . . . .	18
	Koble til en datamaskin med en RS232-kabel . . . . .	19
	Koble til en datamaskin via en USB-kabel . . . . .	20
	Koble en datamaskin til med trådløs modul (valgfri) . . . . .	21
	<b>Koble til en DVD-spiller . . . . .</b>	<b>22</b>
	Koble til en DVD-spiller med en S-Videokabel . . . . .	22
	Koble til en DVD-spiller med en kompositt videokabel . . . . .	23
	Koble til en DVD-spiller med en komponent videokabel . . . . .	24
	Koble til en DVD-spiller med en HDMI-kabel . . . . .	25
	<b>Koble til et lokalt nettverk . . . . .</b>	<b>26</b>
	For projisere et bilde og kontrollere projektoren som er koplet til et nettverk gjennom en RJ45-kabel. . . . .	26
	Koble til med en kommersiell RS232-kontrollboks: . . . . .	27
	Koble til den interaktive pennen . . . . .	28

<b>3 Bruke projektoren . . . . .</b>	<b>30</b>
<b>Slå projektoren på . . . . .</b>	<b>30</b>
<b>Slå projektoren av . . . . .</b>	<b>30</b>
<b>Justere det projiserte bildet . . . . .</b>	<b>31</b>
Justere projektorhøyden . . . . .	31
Senke projektoren . . . . .	31
<b>Justere projektorens fokus . . . . .</b>	<b>32</b>
<b>Justere størrelsen på det prosjekterte bildet . . . . .</b>	<b>33</b>
<b>Bruke kontrollpanelet . . . . .</b>	<b>35</b>
<b>Bruke fjernkontrollen . . . . .</b>	<b>37</b>
<b>Bruke den interaktive pennen . . . . .</b>	<b>40</b>
Varselmeldinger på skjermen – svakt batteri . . . . .	41
Knappekombinasjoner . . . . .	41
<b>Bruke håndleddstroppen . . . . .</b>	<b>42</b>
<b>Sette batterier i fjernkontrollen . . . . .</b>	<b>43</b>
<b>Lade batteriet til den interaktive pennen . . . . .</b>	<b>44</b>
<b>Introduksjon for dokkinglader (valgfri) . . . . .</b>	<b>45</b>
<b>Lad opp batteriet på den interaktive pennen med dokkingladeren . . . . .</b>	<b>47</b>
<b>Fjernkontrollens bruksområde . . . . .</b>	<b>49</b>
<b>Den interaktive pennens bruksområde . . . . .</b>	<b>50</b>
<b>Bruke OSD-menyen . . . . .</b>	<b>51</b>
INPUT SOURCE (INNGANGSKILDE) . . . . .	51
AUTO ADJUST (AUTOJUSTER) . . . . .	52
BRIGHTNESS/CONTRAST (LYSSTYRKE/KONTRAST) . . . . .	53

VIDEO MODE (VIDEOMODUS) . . . . .	53
VOLUME (VOLUM) . . . . .	54
AUDIO INPUT (LYDINNGANG) . . . . .	54
ADVANCED SETTINGS (AVANSERTE INNSTILLINGER) . . . . .	55
LANGUAGE (SPRÅK) . . . . .	74
HELP (HJELP) . . . . .	74
<b>Installasjon av trådløs nettverk . . . . .</b>	<b>75</b>
Aktivere trådløs på projektoren . . . . .	76
Installere Wireless Application Software (programvare for trådløs applikasjon) på datamaskinen . . . . .	77
Start den trådløse applikasjonen . . . . .	81
<b>Installasjon av Presentation to Go (PtG) . . . . .</b>	<b>84</b>
PtG Viewer (PtG-visning) . . . . .	85
Photo Viewer (Bildevisning) . . . . .	85
Introduksjon til PtG/Photo-funksjonen . . . . .	86
PtG Overview (PtG-oversikt) . . . . .	86
Photo Overview (Bildeoversikt) . . . . .	87
Introduksjon til knapper . . . . .	87
Installer PtG Converter-programvaren på datamaskinen . . . . .	88
Bruke PtG Converter . . . . .	88
<b>Installasjon av lydprojeksjon . . . . .</b>	<b>90</b>
Aktivere trådløs eller LAN på projektoren . . . . .	92
Installere Wireless Application Software (programvare for trådløs applikasjon) på datamaskinen . . . . .	93
Start den trådløse applikasjonen . . . . .	94
Login (Logge inn) . . . . .	95
<b>Styre projektoren med Web Management (Nettstyring) (for trådløst nettverk) . . . . .</b>	<b>96</b>

	Konfigurere nettverksinnstillingen . . . . .	96
	Bruke Web Management (Nettstyring) . . . . .	96
	<b>Styre projektoren fra Web Management (RJ45-nettverkspakke valgfritt for S320)</b> . . . . .	<b>111</b>
	Konfigurere nettverksinnstillingen . . . . .	111
	Bruke Web Management . . . . .	111
	Managing Properties (Hva du kan styre). . . . .	112
	<b>Lag programtoken</b> . . . . .	<b>126</b>
<b>4</b>	<b>Feilsøke projektoren</b> . . . . .	<b>127</b>
	<b>Feilsøke den interaktive pennen</b> . . . . .	<b>131</b>
	<b>Guidesignaler</b> . . . . .	<b>133</b>
	<b>Den interaktive pennens LED-guidesignaler</b> . . . . .	<b>134</b>
	<b>Bytte lampen</b> . . . . .	<b>135</b>
<b>5</b>	<b>Spesifikasjoner</b> . . . . .	<b>137</b>
<b>6</b>	<b>Kontakte Dell</b> . . . . .	<b>144</b>
	<b>Kontakte elnstruction</b> . . . . .	<b>145</b>
	<b>Kontakte Crestron</b> . . . . .	<b>146</b>
<b>7</b>	<b>Tillegg: Ordliste</b> . . . . .	<b>147</b>

# Dell-projektoren

Projektoren leveres med de enhetene som er vist nedenfor. Forsikre deg om at du har alle tingene, og kontakt Dell dersom noe mangler.

---

## S320 Standard pakkeinnhold

---

Strømkabel

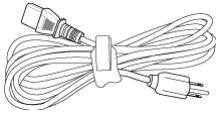

1,8 m VGA-kabel (VGA til VGA)

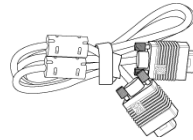

AAA-batterier (2)



Fjernkontroll

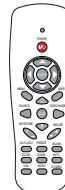

CD med brukerhåndbok og dokumentasjon

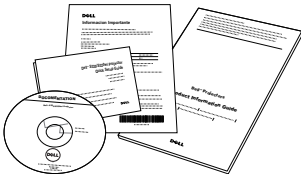

Dell interaktiv trådløs modul (valgfritt)

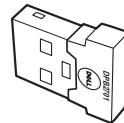

---

## S320wi Standard pakkeinnhold

---

Strømkabel

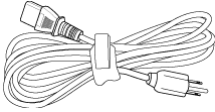

1,8 m VGA-kabel (VGA til VGA)

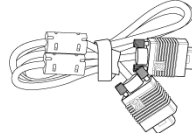

AAA-batterier (2)



Fjernkontroll



CD med brukerhåndbok og dokumentasjon

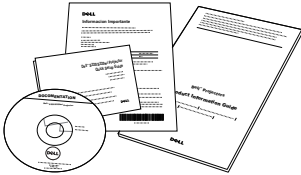

Interaktiv penn

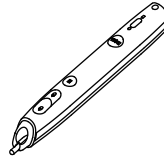

Håndleddstropp



Pennesplitt (10 ekstra pennesplitter)



Interwrite Workspace CD



2 m Mini USB-kabel (USB-A til Mini USB-B)

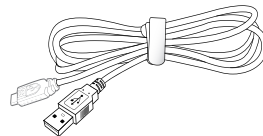



---

### S320wi Standard pakkeinnhold

---

5 m Mini USB-kabel (USB-A til Mini  
USB-B)

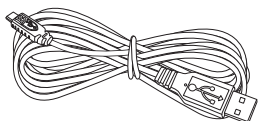

USB-kabel (USB-A til USB-B)

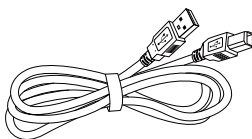

Dell interaktiv trådløs modul (valgfritt)

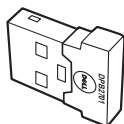

## Om projektoren

### Visning ovenfra

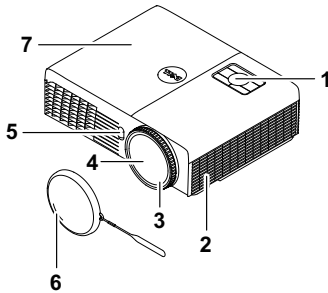

### Undersiden

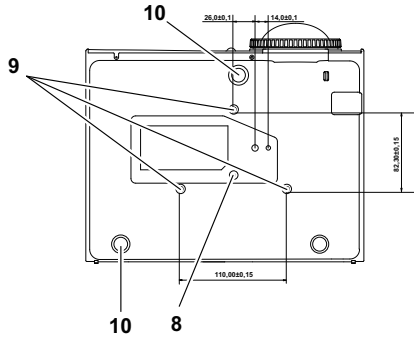

1	Kontrollpanel
2	5 watt høyttaler
3	Fokusering
4	Linse
5	IR-mottakere
6	Linsehette
7	Lampedeksel
8	Festehull for veggmontering: Skruehull M3 x 6,5 mm dybde. Anbefalt tiltrekningsmoment <8 kgf-cm
9	Festehull for stativ: Sett inn mutter 1/4" * 20 UNC
10	Justeringshjul for vipping

## Om den interaktive pennen

### Visning ovenfra

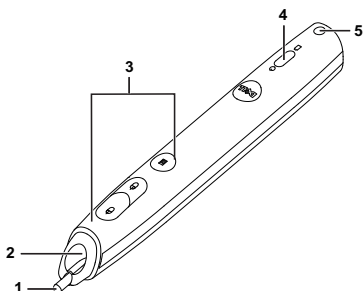

### Undersiden

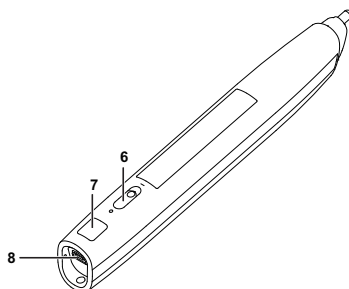

1	Utskiftbart bly
2	Linse
3	Kontrollknapper
4	LED-indikatorer
5	Håndleddstropholder
6	Strømbryter
7	Kontakt for oppgradering av fastvare
8	Mini USB-ladekontakt



**MERK:** Valgfritt (kan kjøpes separat), eller leveres med S320wi.



### **FORSIKTIG: Sikkerhetsinstrukser**

- 1 Ikke bruk projektoren nær apparater som danner mye varme.
- 2 Ikke bruk projektoren i områder hvor det er ekstremt mye støv. Støvet kan føre til at systemet bryter sammen og projektoren vil automatisk slå seg av.
- 3 Sørg for at projektoren er montert i et godt ventilert område.
- 4 Ikke blokker sprekker og åpninger på projektoren som er ment for ventilasjon.
- 5 Sørg for at projektoren betjenes i omgivelsestemperaturer mellom (5 til 35 °C).
- 6 Ikke ta på ventilasjonsuttaket fordi det kan bli svært varm etter at projektoren har blitt slått på, eller rett etter at den er slått av.
- 7 Ikke se inn i linsen mens projektoren er på. Dette kan skade øynene dine.
- 8 Ikke plasser noen gjenstander nær eller foran projektoren, eller dekk til linsen på projektoren mens den står på. Varmen fra projektoren kan føre til at gjenstanden smelter eller brenner.

**9** Ikke bruk den trådløse projektoren nær pacemakere.

**10** Ikke bruk den trådløse projektoren nær medisinsk utstyr.

**11** Ikke bruk den trådløse projektoren nær mikrobølgeovner.



**MERK:**

- Ikke prøv å montere projektoren på veggen på egenhånd. Den må installeres av en kvalifisert tekniker.
- Anbefalt veggmonteringssett for projektor (del nummer: 4TVT8/V3RTH). For mer informasjon, se Dell-websiden [support.dell.com](http://support.dell.com).
- For mer informasjon, se *Sikkerhetsinformasjon* som ble levert med projektoren.
- S320/S320wi-projektoren kan kun brukes innendørs.

# 2

## Koble til projektoren

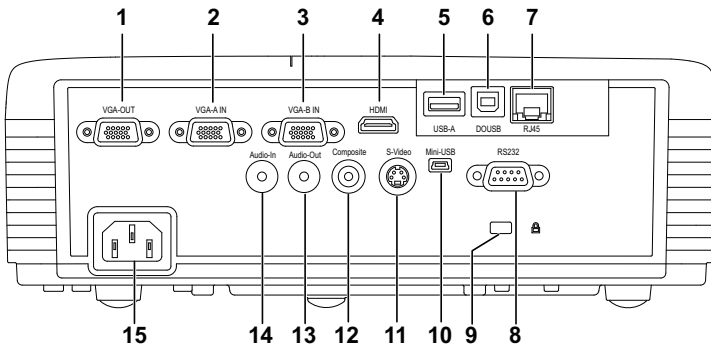

1	VGA utgangskontakt (gjennomløkke for monitor)	9	Plass for sikkerhetskabel
2	VGA-A inngang (D-sub) kontakt	10	Mini USB-kontakt (mini type B) for ekstern mus, interaktiv funksjon, og fastvareoppgradering
3	VGA-B inngang (D-sub) kontakt	11	S-Video-kontakt
4	HDMI-kontakt	12	Komposittvideokontakt
5	USB type A-kontakt for USB-viser (innebygd i S320wi)	13	Lyd ut-kontakt
6	USB type B-kontakt for USB-skjerm bilde (innebygd i S320wi)	14	Lydinngang
7	RJ45-kontakt (innebygd i S320wi)	15	Strømledningskontakt
8	RS232-kontakt		



**FORSIKTIG:** Følg sikkerhetsinstruksjonene som står beskrevet på side 11 før du starter på noen av fremgangsmåtene i dette avsnittet.

## Installere den valgfrie trådløse modulen

Projektoren din må utstyres med den trådløs modul hvis du vil bruke den trådløse nettverksfunksjonen. Se "Installasjon av trådløs nettverk" på side 75. Den trådløse modulen leveres ikke med S320-projektoren. Du kan kjøpe den fra Dell-websiden på [www.dell.com](http://www.dell.com).

 **MERK:** Trådløse modul innebygget i S320wi.

Fremgangsmåte for installasjon er følgende:

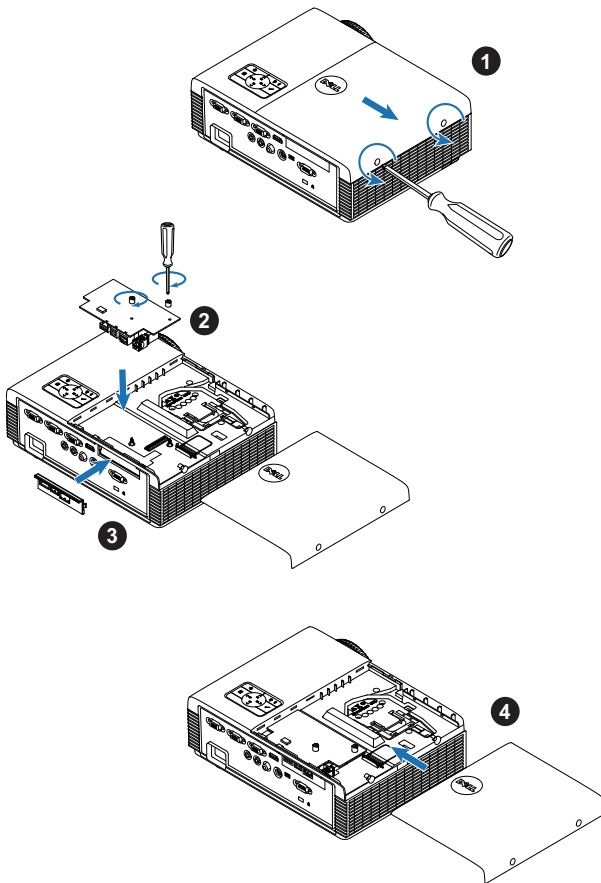

## Installere den valgfrie interaktive modulen

Projektoren din må utstyres med en interaktiv modul hvis du vil bruke den interaktive funksjonen. Den interaktive modulen leveres ikke med S320-projektoren. Du kan kjøpe den fra Dell-websiden på [www.dell.com](http://www.dell.com).

 **MERK:** Interaktiv modul innebygget i S320wi.

Fremgangsmåte for installasjon er følgende:

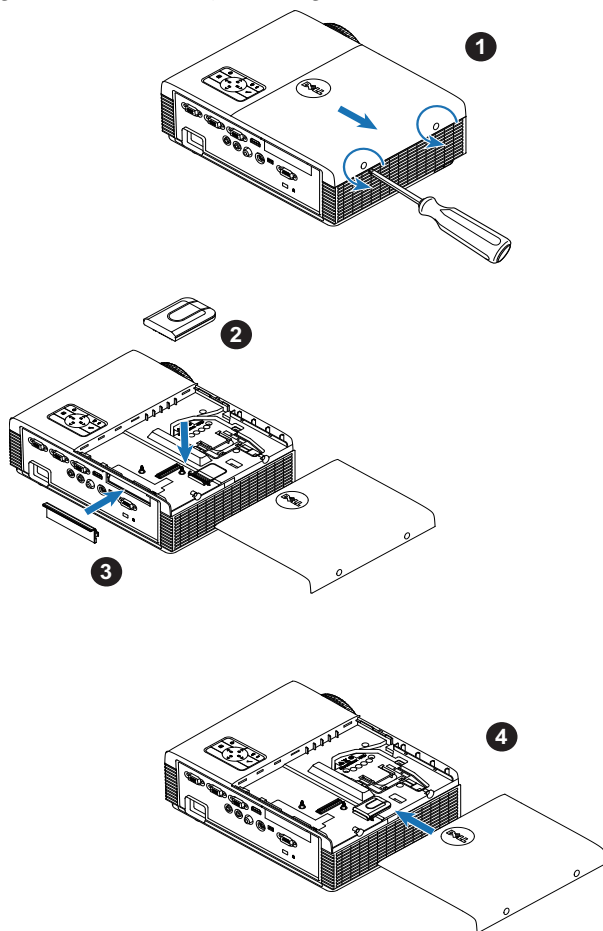

## Installere valgfritt RJ45-sett

Projektoren din må utstyres med RJ45-settet hvis du vil bruke nettverksfunksjonen. RJ45-settet leveres ikke med projektoren. Du kan kjøpe den fra Dell-websiden på [www.dell.com](http://www.dell.com).

 **MERK:** RJ45 er innebygget i S320wi.

Fremgangsmåte for installasjon er følgende:

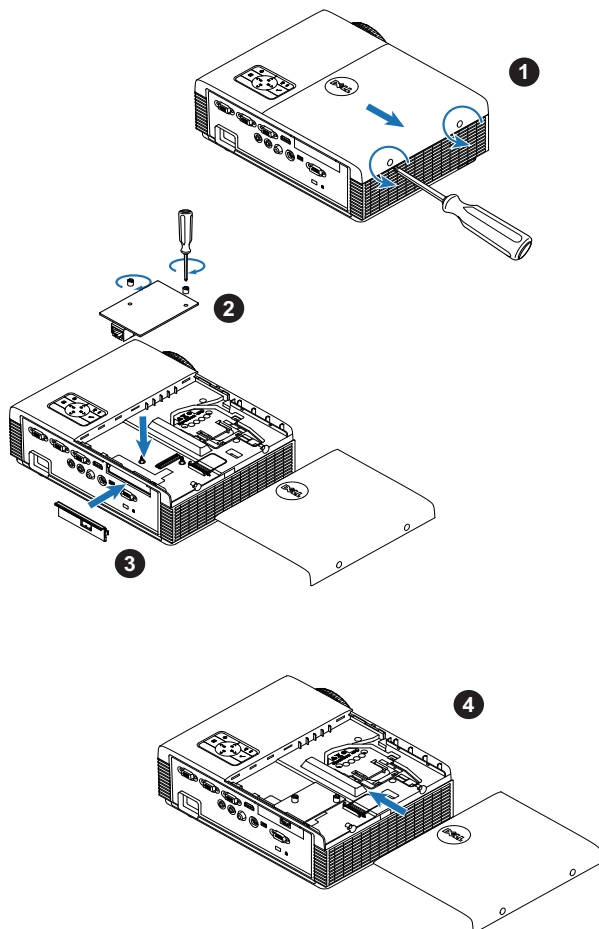



# Koble til en datamaskin

## Koble til en datamaskin med en VGA-kabel

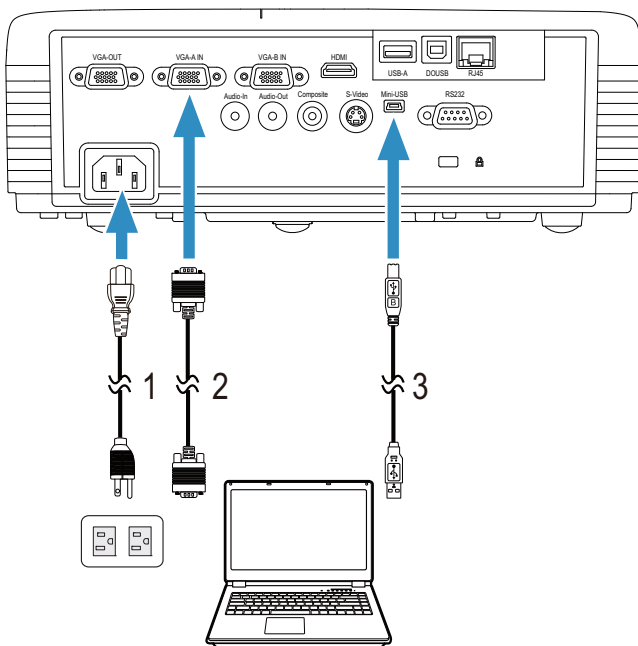

1	Strømledning
2	VGA til VGA-kabel
3	USB-A til mini-USB-B-kabel



**MERK:** Mini-USB-kabelen må være koplet til hvis du vil bruke Neste side- og Forrige side-funksjonene på fjernkontrollen.

## Gjennomløkkesktilkopling for skjerm med VGA-kabler

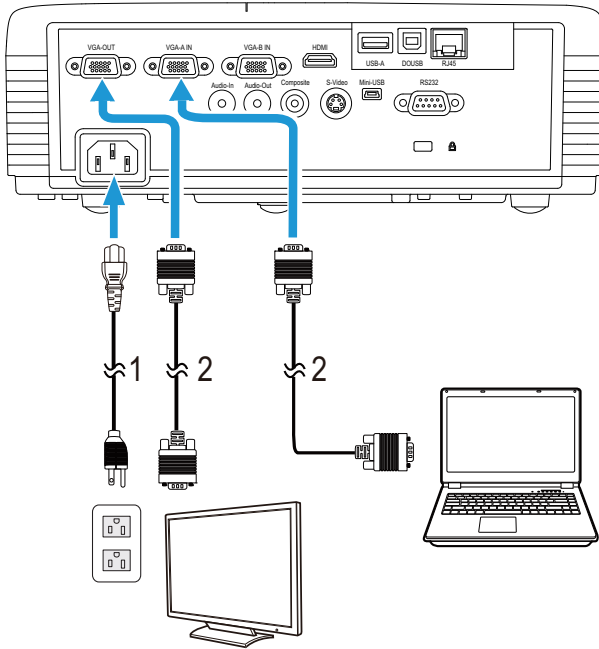

1	Strømledning
2	VGA til VGA-kabel



**MERK:** Kun én VGA-kabel sendes med projektoren. En ekstra VGA-kabel kan kjøpes via Dell-websiden på [www.dell.com](http://www.dell.com).

## Kople til en datamaskin med en RS232-kabel

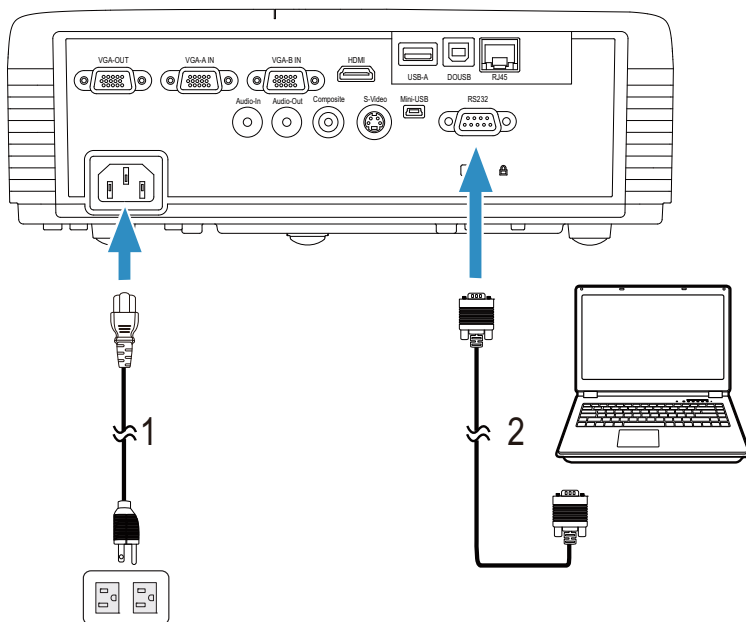

1	Strømledning
2	RS232-kabel (9-pinnars D-sub hunn-til-hunn 2-3-bytte)



**MERK:** RS232-kabelen (9-pinnars D-sub hunn-til-hunn 2-3-bytte) leveres ikke med projektoren Ta kontakt med en profesjonell installatør for kabelen og RS232 fjernkontrollprogramvaren.

## Koble til en datamaskin via en USB-kabel

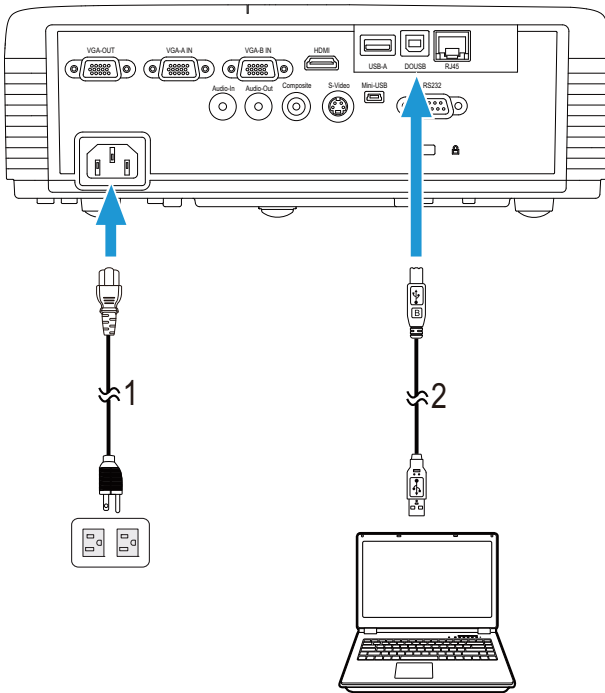





1	Strømledning
2	USB-A til USB-B-kabel

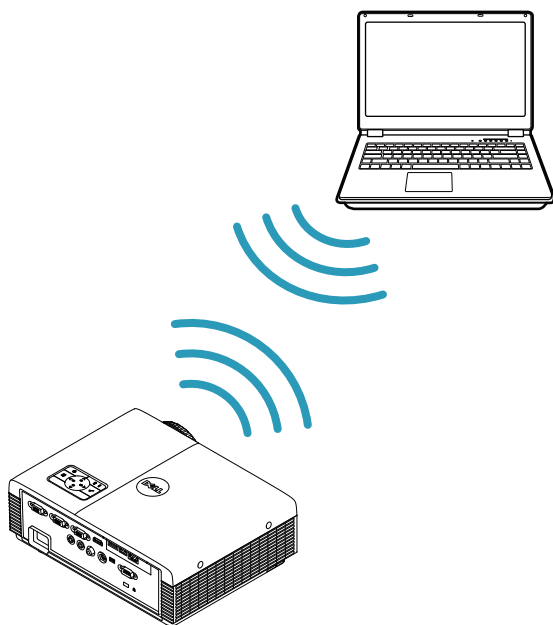

**MERK:** Plug and Play. Kun én USB-kabel sendes med projektoren. En ekstra USB-kabel kan kjøpes via Dell-websiden på [www.dell.com](http://www.dell.com).

## Koble en datamaskin til med trådløs modul (valgfri)



-  **MERK:** En USB-basert trådløs modul er innebygd i Dell S320wi.
-  **MERK:** Trådløs funksjonalitet er en valgfri tilleggsfunksjon på Dell S320. Hvis du ønsker å inkludere trådløs funksjonalitet, installerer du en trådløs modul og en USB-basert trådløs modul på din Dell S320. Se den trinnvise installasjonsveiledningen på side 13. Trådløse moduler og USB-baserte trådløse moduler er tilgjengelige og selges separat på [www.dell.com](http://www.dell.com).
-  **MERK:** Datamaskinen din bør være utstyrt med en trådløs kontakt og være riktig konfigurert til å registrere en annen trådløs tilkobling. Se datamaskinens dokumentasjon om hvordan du konfigurerer en trådløs tilkobling.
-  **MERK:** Projektoren din må ha den trådløse modulen installert hvis du vil bruke den trådløse nettverksfunksjonen. Se "Installasjon av trådløse nettverk" på side 75.

# Koble til en DVD-spiller

## Koble til en DVD-spiller med en S-Videokabel

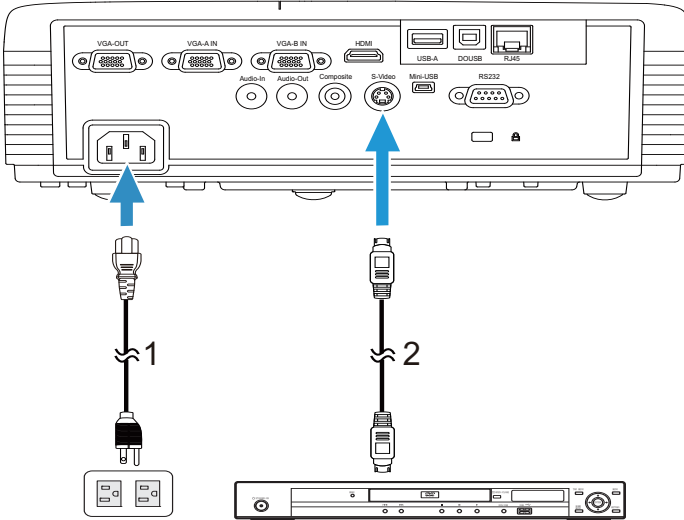

1	Strømledning
2	S-Videokabel



**MERK:** S-Videokabelen sendes ikke med projektoren. Du kan kjøpe en forlengelse til S-Videokabelen (50 fot / 100 fot) fra Dell-websiden på [www.dell.com](http://www.dell.com).

## Koble til en DVD-spiller med en kompositt videokabel

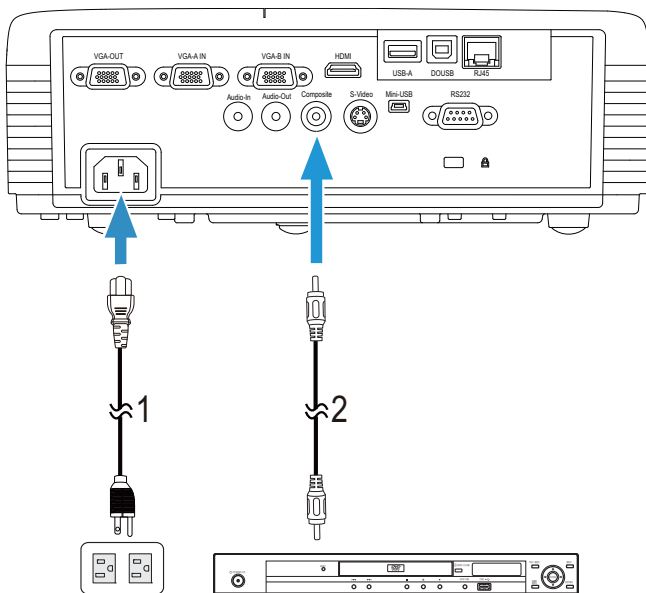

1	Strømledning
2	Sammensattvideokabel



**MERK:** Kompositt video-kabelen sendes ikke med projektoren. Du kan kjøpe en forlengelse til sammensattvideokabelen (50 fot / 100 fot) fra Dell-websiden på [www.dell.com](http://www.dell.com).

## Koble til en DVD-spiller med en komponent videokabel

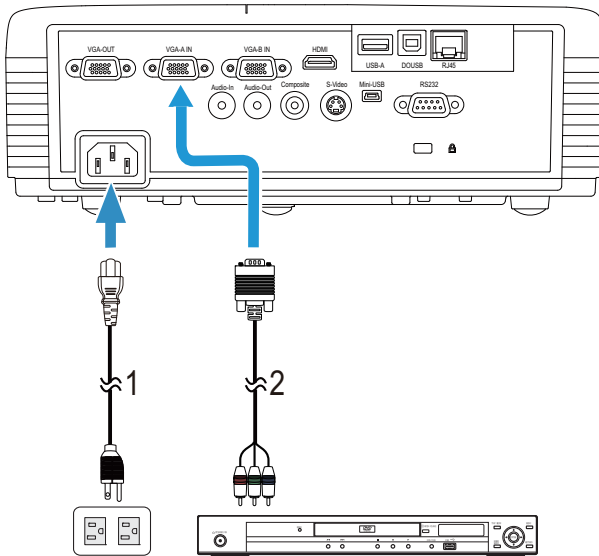

1	Strømledning
2	VGA til komponent video-kabel



**MERK:** VGA til komponent video-kabelen sendes ikke med projektoren. Du kan kjøpe en forlengelse til VGA til komponentvideokabelen (50 fot / 100 fot) fra Dell-websiden på [www.dell.com](http://www.dell.com).



## Koble til en DVD-spiller med en HDMI-kabel

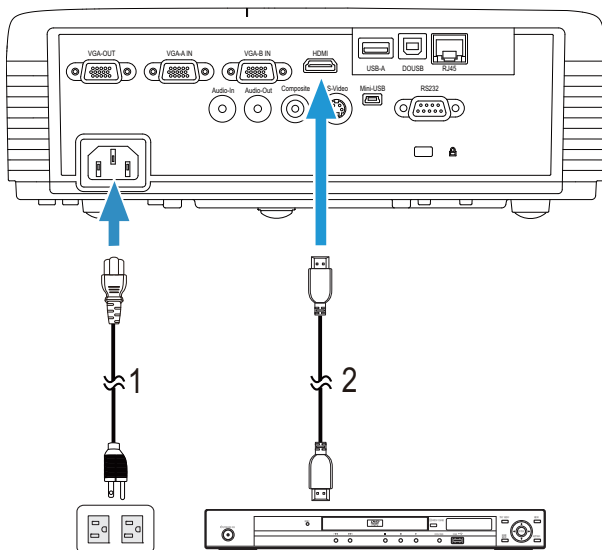

1	Strømledning
2	HDMI-kabel



**MERK:** HDMI-kabelen sendes ikke med projektoren. Du kan kjøpe en HDMI-kabel fra Dell-websiden på [www.dell.com](http://www.dell.com).

# Koble til et lokalt nettverk

For projisere et bilde og kontrollere projektoren som er koplet til et nettverk gjennom en RJ45-kabel.

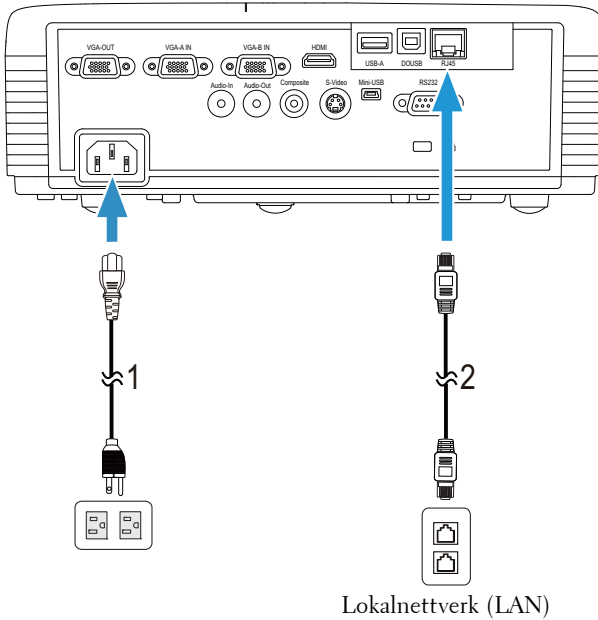

1	Strømledning
2	RJ45-kabel



**MERK:** RJ45-kabelen sendes ikke med projektoren. Du kan kjøpe en RJ45-kabel fra Dell-websiden på [www.dell.com](http://www.dell.com).



**MERK:** LAN-settet leveres ikke med S320-projektoren. Hvis du vil bruke nettverksalternativet, se "Installere valgfritt RJ45-sett" på side 16. Du kan kjøpe den fra Dell-websiden på [www.dell.com](http://www.dell.com).

## Koble til med en kommersiell RS232-kontrollboks:

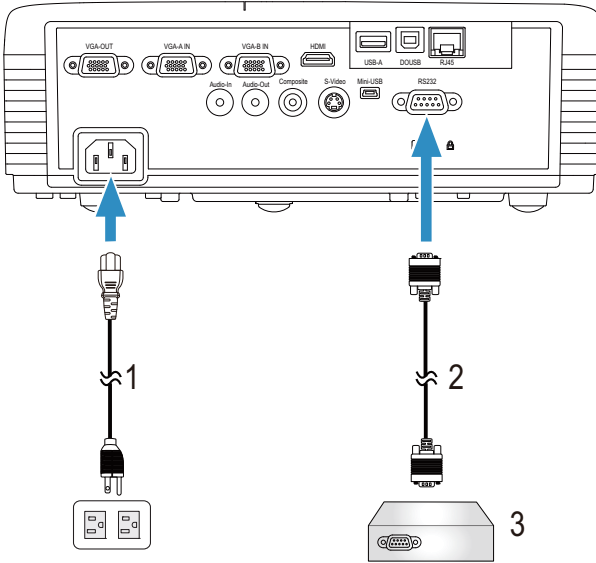

1	Strømledning
2	RS232-kabel (9-pinnars D-sub hunn-til-hunn 2-3-bytte)
3	Kommersiell RS232-kontrollboks



**MERK:** RS232-kabelen (9-pinnars D-sub hunn-til-hunn 2-3-bytte) leveres ikke med projektoren. Ta kontakt med en profesjonell tekniker for å få tak i kabelen.

## Kople til den interaktive pennen

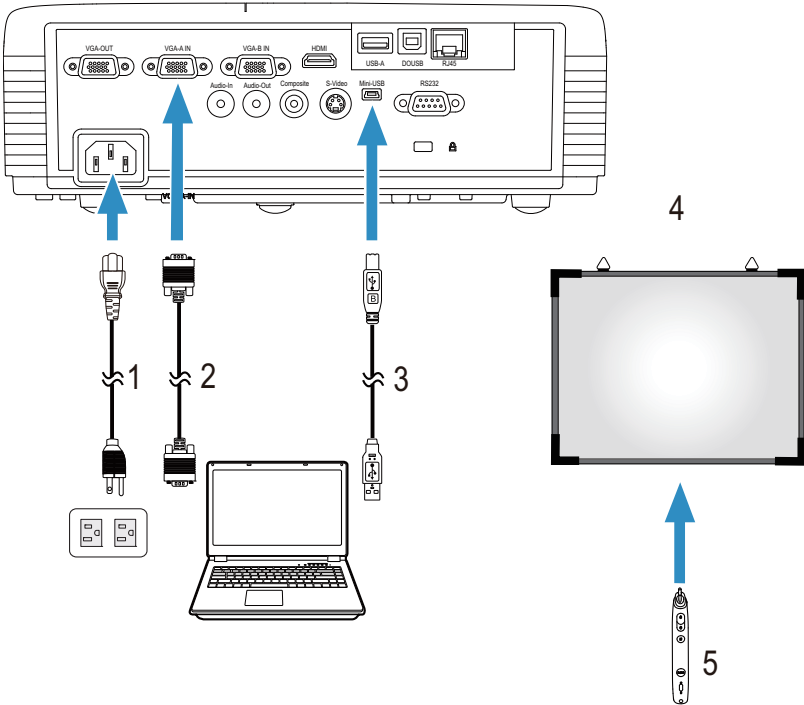

1	Strømledning
2	VGA til VGA-kabel
3	USB-A til mini-USB-B-kabel
4	Projeksjonsskjer
5	Interaktiv penn



**MERK:** Den interaktive modulen leveres ikke med S320-projektoren. Hvis du vil bruke den interaktive funksjonen, se "Installere den valgfrie interaktive modulen" på side 15. Du kan kjøpe den fra Dell-websiden på [www.dell.com](http://www.dell.com).



**MERK:**

- 1 Interaktivitet støttes kun i følgende innmatingsmoduser: VGA og HDMI fra en PC, og Wireless Display (Trådløs-skjermbilde), USB Display (USB-skjermbilde) og LAN Display (LAN-skjermbilde).
- 2 For å aktivere den interaktive pennen, er det nødvendig med en ekstra forbindelse mellom datamaskinen og projektoren. Det er fire tilgjengelige muligheter for tilkobling mellom datamaskinen og projektoren:
  - a bruke en Mini-USB-kabel eller Dell interaktiv trådløs modul (valgfri)  
Dell interaktiv trådløs modul leveres ikke med projektorene S320 eller S320wi. Hvis du vil bruke Dell interaktiv trådløs modul for å sammenkoble datamaskinen og projektoren, kan du kjøpe den på Dells webområde på [www.dell.com](http://www.dell.com).
  - b med en LAN-kabel (lokalnettverk) (etter at Dell Wireless Application-programvaren er installert)
  - c med WLAN (trådløst nettverk) (etter at Dell Wireless Application-programvaren er installert)Hvis du kobler til med LAN eller WLAN, må du kontrollere at Wireless/LAN-funksjonen (trådløst-/LAN-nettverk) er aktivert.
- 3 Hvis avstanden mellom datamaskinen og projektoren er over 5 meter, anbefales det at du bruker en USB-hub når du installerer.

# Bruke projektoren

## Slå projektoren på



**MERK:** Slå på projektoren før du slår på kilden (datamaskin, DVD-spiller, osv.). Lyset i Strøm-knappen blinker blått til du trykker på knappen.

- 1 Ta av linsedekselet.
- 2 Koble til strømledningen og aktuelle signalkabler til projektoren. For informasjon om å koble til projektoren, se "Koble til projektoren" på side 13.
- 3 Trykk inn **Strøm**-knappen (se "Bruke kontrollpanelet" på side 35" for å finne **Strøm**-knappen).
- 4 Slå på kilden (datamaskin, DVD-spiller osv.)
- 5 Koble kilden til projektoren ved bruk av en passende kabel. Se "Koble til projektoren" på side 13 for informasjon om hvordan du kobler kilden til projektoren.
- 6 Inngangskilden til projektoren er satt til VGA-A som standard. Du kan bytte inngangskilden hvis det er nødvendig.
- 7 Hvis du har flere kilder koblet til projektoren på samme tid, trykk på **Source**-knappen på fjernkontrollen eller kontrollpanelet for å velge ønsket kilde. Se "Bruke kontrollpanelet" på side 35 og "Bruke fjernkontrollen" på side 37 for hvordan du finner **Source**-knappen.

## Slå projektoren av



**FORSIKTIG:** Ikke dra ut kontakten til projektoren før du har slått den av slik det er forklart nedenfor.

- 1 Trykk på **Power**-knappen. Følg instruksjonene på skjermen for å slå projektor ordentlig av.
-  **MERK:** Meldingen "**Press Power Button to Turn off Projector (Trykk på strømknappen for å slå av projektoren)**" vises på skjermen. Meldingen forsvinner etter 5 sekunder, eller du kan trykke på **Menu**-knappen for å fjerne den.
- 2 Trykk på **Strøm**-knappen igjen. Kjølleviftene fortsetter å kjøre i 120 sekunder.

3 For å slå av projektoren raskt, trykker du på Power (Strøm)-knappen og holder den inne i 1 sekund mens kjøleviftene fremdeles kjører.

 **MERK:** Før du slår på projektoren igjen, vent i 60 sekunder for å la den interne temperaturen stabilisere seg.

4 Koble strømledningen fra stikkontakten og projektoren.

## Justere det projiserte bildet

### Justere projektorhøyden

1 Hev projektoren til ønsket visningsvinkel, og bruk fremre justeringshjul til å finjustere vinkelen.

2 Bruk de to justeringsrattene til å finjustere visningsvinkelen.

### Senke projektoren

1 Senk projektoren og bruk fremre justeringshjul til å finjustere visningsvinkelen.

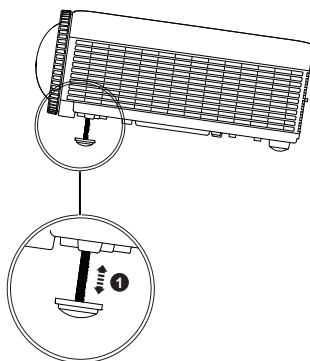
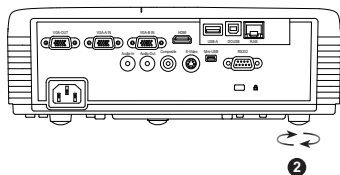
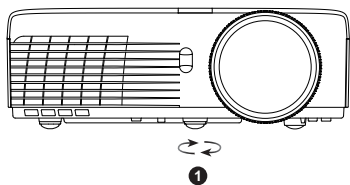

1	Fremre justeringshjul (Vinkel for vipping: 0 til 4 grad)
2	1 stk. bakre justeringshjul

## Justere projektorens fokus



**FORSIKTIG:** For å unngå skade på projektoren må du sørge for at fremre justeringshjul står i innerste stilling før du flytter projektoren eller legger den i bæresken.



**MERK:** Bæreske leveres ikke med projektoren. Du kan kjøpe bæresken (P/N: 8R3VM) fra Dell-websiden på [www.dell.com](http://www.dell.com).

1 Drei fokuskontrollen til bildet er skarpt. Projektoren fokuserer på avstander fra 1,31 fot til 12,5 fot (0,4 m til 3,82 m).

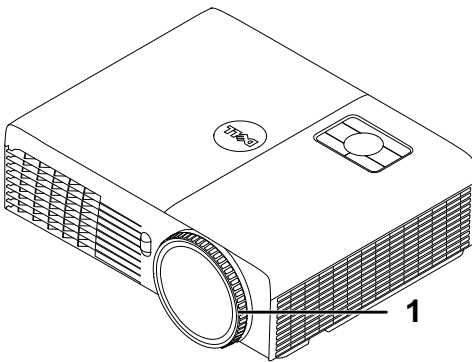

1

Fokusing





## S320/S320wi

Ønsket avstand (m) <A>	Skjermstørrelse		Topp
	(Min. zoom)		
	Diagonalt (tommer) <B>	B (cm) x H (cm)	Fra bunnen til toppen av bildet (cm) <C>
0,4	31,45	65 x 49	56
1,07	86	174 x 130	150
1,74	139	283 x 212	244
2,41	193	392 x 294	338
3,08	246	501 x 376	432
3,82	300	610 x 457	526



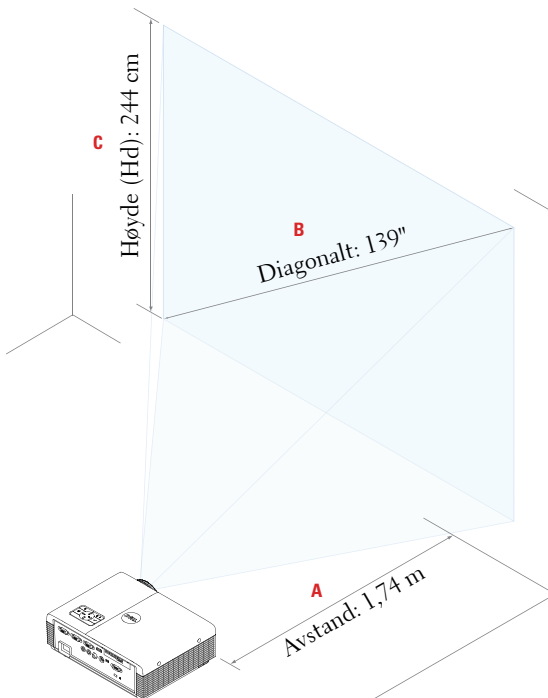

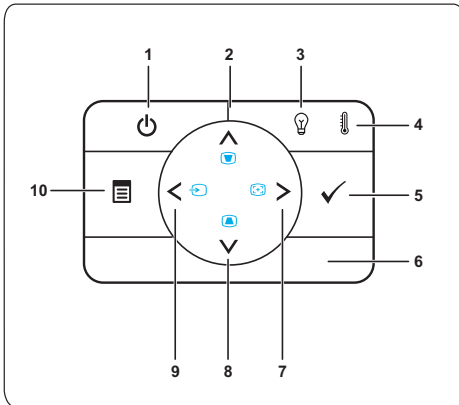

\* Denne grafen er kun en referanse for brukeren.  
 \* Forskyvningsratio: 115±5%



# Bruke kontrollpanelet





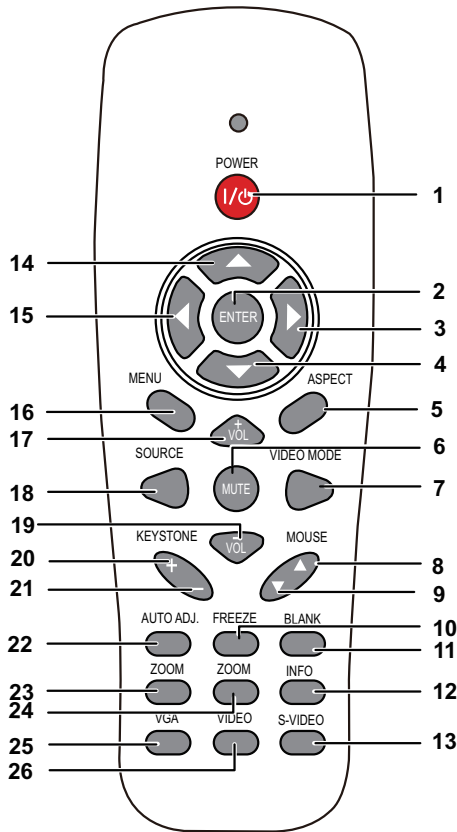

1	Strøm	Slår på eller av projektoren. Se "Slå projektoren på" på side 30 og "Slå projektoren av" på side 30 for mer informasjon.
2	Opp  / Keystone-korrigering	Trykk for å navigere mellom OSD-elementer. Trykk for å korrigere for bildeforvrengningen som skyldes at projektoren står skrått. (+37/-40 grader)
3	LAMPE-varsellampe	Hvis den gule LAMPE-indikatoren er tent eller blinker, kan ett av følgende problemer ha oppstått: <ul style="list-style-type: none"><li>• Lampen er nær slutten av levetiden</li><li>• Lampemodulen er ikke korrekt installert</li><li>• Feil med lampedriver</li><li>• Feil med fargehjul</li></ul> Se "Feilsøke projektoren" på side 127 og "Guidesignaler" på side 133 for mer informasjon.

4	TEMP-varsellampe	<p>Hvis den gule TEMP-indikatoren er tent eller blinker, kan ett av følgende problemer ha oppstått:</p> <ul style="list-style-type: none"> <li>• Den interne temperaturen til projektoren er for høy</li> <li>• Feil med fargehjul</li> </ul> <p>Se "Feilsøke projektoren" på side 127 og "Guidesignaler" på side 133 for mer informasjon.</p>
5	Enter 	Trykk for å bekrefte valget.
6	IR-mottaker	Rett fjernkontrollen mot IR-mottakeren og trykk på en knapp.
7	Høyre  / Automatisk justering	<p>Trykk for å navigere mellom OSD-elementer.</p> <p>Trykk for å synkronisere projektoren med kilden.</p> <p> <b>MERK: Automatisk justering</b> vil ikke fungere dersom skjermbildet (OSD) er vist.</p>
8	Ned  / Keystone-korrigering	<p>Trykk for å navigere mellom OSD-elementer.</p> <p>Trykk for å korrigere for bildeforvrengningen som skyldes at projektoren står skrått. (+37/-40 grader)</p>
9	Venstre  / Kilde	<p>Trykk for å navigere mellom OSD-elementer.</p> <p>Trykk for å veksle mellom Analog RGB-, Komposittvideo-, Komponentvideo- (YPbPr via VGA), HDMI- og S-Videokilden når flere kilder er koplet til projektoren.</p>
10	Meny 	Trykk for å aktivere OSD. Bruk retningstastene og Meny-knappen til å navigere gjennom OSD.

# Bruke fjernkontrollen



1	Power 	Slår på eller av projektoren. Se "Slå projektoren på" på side 30 og "Slå projektoren av" på side 30 for mer informasjon.
2	Enter 	Trykk for å bekrefte valget.
3	Høyre 	Trykk for å navigere mellom OSD-elementer.
4	Ned 	Trykk for å navigere mellom OSD-elementer.
5	Bildesideforhold	Trykk for å endre bildesideforholdet til et bilde.

6	Mute 	Trykk for å dempe eller oppheve demping av projektorhøytalene.
7	Videomodus	Projektoren har forhåndsattede konfigurasjoner som er optimalisert for visning av data (presentasjoner) eller video (filmer, spill, o.l.) Trykk på knappen <b>Video Mode (Videomodus)</b> for å veksle mellom <b>Presentation (Presentasjon)-modus</b> , <b>Bright (Lys)-modus</b> , <b>Movie (Film)-modus</b> , <b>sRGB</b> , eller <b>Custom (Egendefinert)-modus</b> . Trykk <b>Video Mode (Videomodus)</b> -knappen en gang for å vise gjeldende visningsmodus. Trykk på <b>Video Mode (Videomodus)</b> -knappen igjen for å veksle mellom ulike moduser.
8	Mus Opp ▲	Trykk for å gå til forrige side.  <b>MERK:</b> Mini-USB-kabelen må koples til hvis du vil bruke Side opp-funksjonen.
9	Mus Ned ▼	Trykk for å gå til neste side.  <b>MERK:</b> Mini-USB-kabelen må koples til hvis du vil bruke Side ned-funksjonen.
10	Frys	Trykk for å fryse (pause) skjermbildet, og trykk "Frys" igjen for å oppheve pausen.
11	Tom skjerm	Trykk for å skjule/visе bildet.
12	Informasjon	Trykk for informasjon om projektorens originale oppløsning.
13	S-Video	Trykk for å velge S-Videokilde.
14	Opp 	Trykk for å navigere mellom OSD-elementer.
15	Venstre 	Trykk for å navigere mellom OSD-elementer.
16	Menu	Trykk for å aktivere OSD.
17	Volum Opp 	Trykk for å øke volumet.
18	Source	Trykk for å veksle mellom inngangskildene analog RGB, kompositt, komponent (YPbPr via VGA), HDMI og S-Videokilde.
19	Volum Ned 	Trykk for å senke volumet.

20	Keystone-korrigering +	Trykk for å korrigere for bildeforvrengningen som skyldes at projektoren står skrått. (+37/-40 grader)
21	Keystone-korrigering -	Trykk for å korrigere for bildeforvrengningen som skyldes at projektoren står skrått. (+37/-40 grader)
22	Automatisk justering	Trykk for å synkronisere projektoren med kilden. Automatisk justering vil ikke fungere dersom OSD vises.
23	Zoom +	Trykk for å øke bildet.
24	Zoom -	Trykk for å senke bildet.
25	VGA	Trykk for å velge VGA-kilde.
26	Video	Trykk for å velge kompositt videokilde.

# Bruke den interaktive pennen

## Visning ovenfra

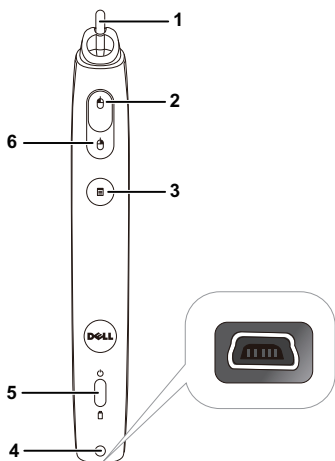

## Undersiden

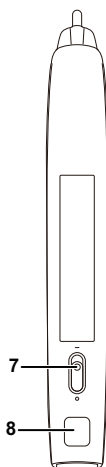

### 1 Utskiftbart bly

Trykk blyet for å tegne eller skrive. Når blyet er aktivt, virker det som å venstreklikke musen for å tegne eller skrive.

#### **MERK:**

- Hvis pennespiltten er aktiv, bytter pennen til tegnemodus og knappfunksjonen er deaktivert.
- Skift blyspissen som vist nedenfor når blyet er utslitt.

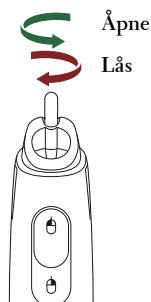



2	Venstre	Denne knappen virker som å venstreklikke musen.
3	Funksjon	Tilgjengelige funksjoner er angitt i OSD-menyen "Set Function" (Still inn funksjon) (se side 72).  <b>MERK:</b> Hvis programvaren støtter det kan du dobbelklikke funksjonsknappen for å angre.
4	Mini USB-ladekontakt	Lar deg bruke Mini USB-kabelen til lading. Se "Lade batteriet til den interaktive pennen" på side 44.
5	LED-indikatorer	To LED-indikatorer brukes: Grønn og ravgul (se "Den interaktive pennens LED-guidesignaler" på side 134).
6	Høyre	Denne knappen virker som å høyreklikke musen.
7	Strømbryter	Slår på eller av den interaktive pennen.
8	Kontakt for oppgradering av fastvare	For oppgradering av fastvare på den interaktive pennen og RF-kortet.

## Varselmeldinger på skjermen – svakt batteri

- Svakt batteri-meldingen opptrer når batterispenningen er under 2 V. Pennen kan fortsatt brukes i 1–2 timer i denne tilstanden.
- Når batterispenningen kommer under 1,8 V, deaktiveres pennen.

## Knappekombinasjoner

- **Venstre + Funksjon:** Informasjonsmenyen dukker opp på skjermen.
- **Hold Function:** Hold Function-knappen i 2 sekunder og Function-menyen vises på skjermen. Bruk venstre/høyre til å flytte opp/ned og bruk funksjonsknappen til å velge/bruke.
- Når Toggle (veksle) er valgt i Set Function-menyen, kan du trykke funksjonsknappen til å velge Normal/Draw/Stable-modus (normal/tegne/stabil).



**MERK:** Interaktiv penn støtter ikke Windows mus-funksjonen "Bytt venstre og høyre musknapp".

## Bruke håndleddstroppen

Vennligst bruk håndleddstroppen som en sikkerhetsforanstaltning i tilfelle du mister taket i den interaktive pennen, slik at du forebygger skade på den interaktive pennen, omgivende gjenstander eller personskade.

**1** Før tråden til håndleddstroppen gjennom holderen.

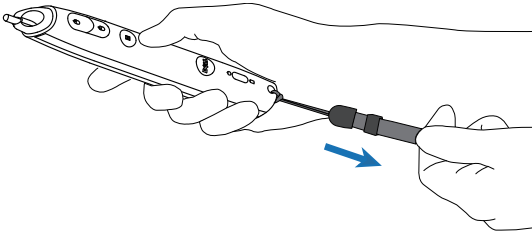

**2** Bruk håndleddstroppen på håndleddet.

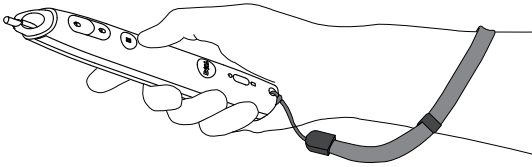

## Sette batterier i fjernkontrollen

 **MERK:** Fjern batteriene fra fjernkontrollen når den ikke er i bruk.

1 Trykk på klaffen for å løfte dekslet til batterirommet.

1

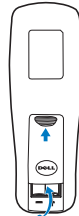

2 Kontroller polaritetsmerkene (+/-) på batteriene.

2

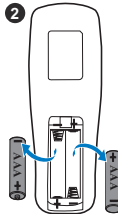

3 Sett inn batteriene inn riktig vei etter merkene i batterirommet.

3

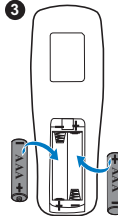

 **MERK:** Unngå en blanding av ulike typer batterier eller nye og gamle batterier.

4 Sett på dekslet til batterirommet igjen.

4



## Lade batteriet til den interaktive pennen

Når det gule batterilyset på den interaktive pennen begynner å blinke, er det interne batteriet for svakt (hvis batteriet er helt utladet, kan du ikke slå på den interaktive pennen ved å trykke på spissen, høyre eller set function-knapper).

For å lade batteriet, koble en mini USB-kabel mellom den interaktive pennen og datamaskinen din (hvis du kobler til en datamaskin, må du sørge for at den er slått på). Batterilyset vil forbli tent mens batteriet lader og slukke når batteriet er helt ladet opp.

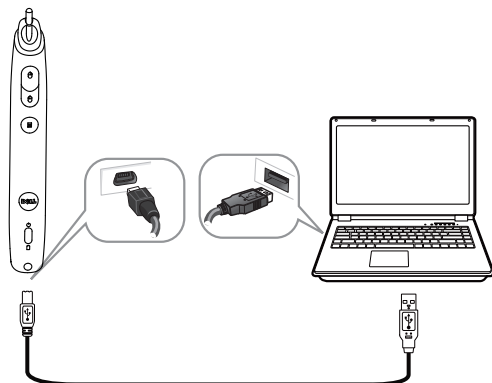

Når ladingen er ferdig, kan du koble fra mini USB-kabelen (eller la kabelen være koblet til og bruke den interaktive pennen mens den lader).

**MERK:** For bruk for første gang, tar det minst 4-5 timer å lade batteriet helt opp. Et fullstendig oppladet batteri vil gi 25 timer kontinuerlig bruk eller opptil 4 uker i standby.

**FORSIKTIG:** Litium-batteriet er kun oppladbart og kan ikke skiftes ut eller vedlikeholdes av brukeren. Hvis den interaktive pennen din ikke kan lades, ta kontakt med Dell (se "Kontakte Dell" på side 144).

**FORSIKTIG:** Alltid bruk den inkluderte mini USB-kabelen og datamaskinen din (eller bruk dokkingladeren) til å lade den interaktive pennen. Dokkingkabelen sendes ikke med projektoren. Du kan kjøpe den fra Dell-websiden på [www.dell.com](http://www.dell.com).

# Introduksjon for dokkinglader (valgfri)

*Forfra*

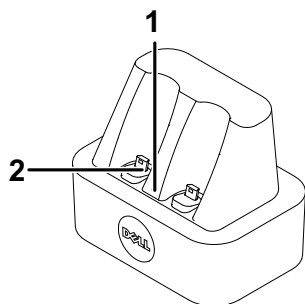

*Bakfra*

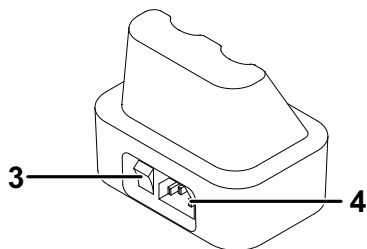

1	LED-strømlys
2	Mini USB-kontakt
3	Strømbryter
4	Strømledningskontakt



**MERK:** Dokkingladeren leveres ikke med S320- eller S320wi-projektoren. Du kan kjøpe dokkingladeren fra Dell-websiden på [www.dell.com](http://www.dell.com).

## LED-indikator på dokkingsstasjonslader

Grønn LED lyser fast	Når dokkingladeren er slått på, vil den grønne lampen lyse.
Grønn LED slukket	Den grønne lampen slukkes når dokkingladeren kobles fra.

## LED-indikator på interaktiv penn

Oransje LED lyser fast	Den oransje LED lyser fast under ladingen.
Oransje LED slukket	Straks batteriet er helt ladet opp, slukkes LED og indikerer at "Lading er utført".
Oransje LED blinker	Hvis den oransje LED begynner å BLINKE (0,4 sek PÅ, 0,6 sek. AV, 1 sek per blinkerunde), betyr dette at ingen lading foregår. Feil med lader eller dårlig batteri.

## Spesifikasjon for dokkingsstasjonslader (strømforsyning)

Modell:	Ladestasjon for interaktiv projektorpenn
Strømforsyning:	Inngangsstrøm AC 100-240 V, 50-60 Hz, 0,2 A Utgangsstrøm DC 5 V / 1 A
Maksimal temperatur:	40 °C

## Lad opp batteriet på den interaktive pennen med dokkingladeren

Når det gule batterilyset på den interaktive pennen begynner å blinke, er det interne batteriet for svakt (hvis batteriet er helt utladet, kan du ikke slå på den interaktive pennen ved å trykke på spissen, høyre eller set function-knapper).

For å lade opp batteriet, kan du følge følgende trinn:

**1** Koble strømkabelen til stikkontakten.

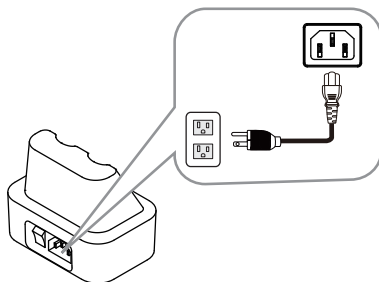

**2** Koble den interaktive pennen inn i mini USB-porten på dokkingladeren.

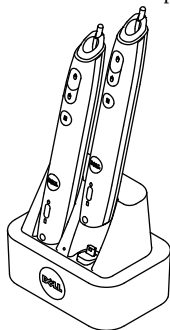

**3** Slå på strømbryteren på dokkingladeren.

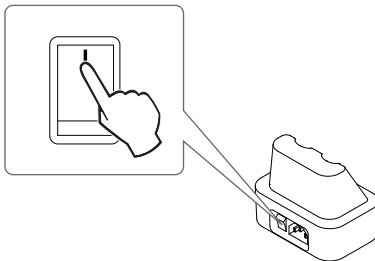



**MERK:** Under lading vil det gule batterilyset på den interaktive pennen være tent helt til den er ferdigladet.



**MERK:** For bruk for første gang, tar det minst 4-5 timer å lade batteriet helt opp. Et fullstendig oppladet batteri vil gi 25 timer kontinuerlig bruk eller opptil 4 uker i standby.



**FORSIKTIG:** Hvis dokkingladeren din ikke kan lade, ta kontakt med DELL.



# Fjernkontrollens bruksområde

Driftsområde	
Vinkel	$\pm 20^\circ$
Avstand	7 m/22,97 fot

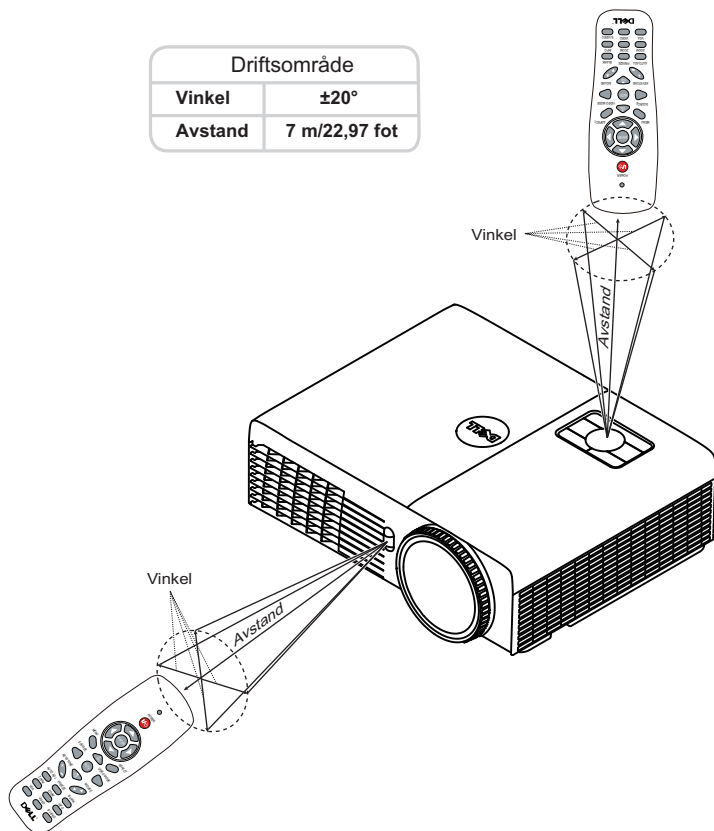

**MERK:** Det faktiske bruksområdet kan være noe forskjellig fra diagrammet. Svake batteriet kan også føre til at fjernkontrollen ikke fungerer som normalt.

# Den interaktive pennens bruksområde

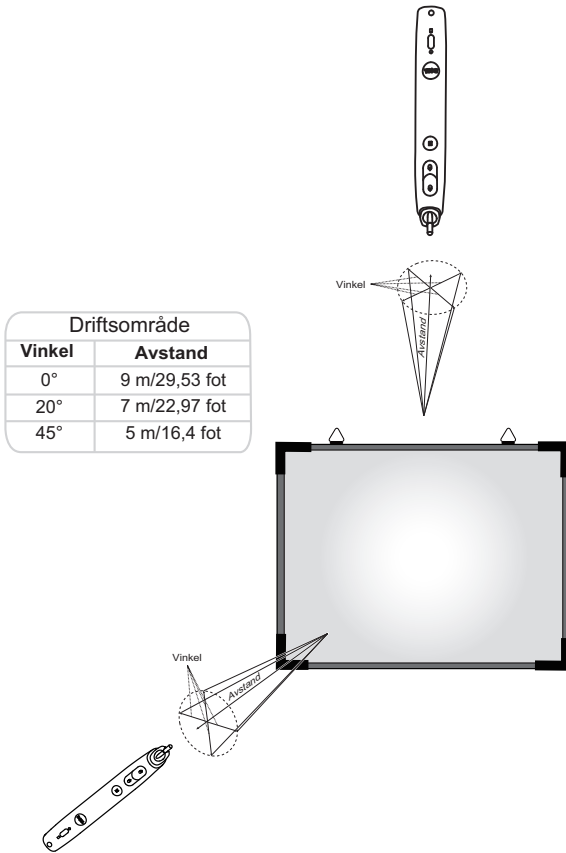

## MERK:

- Projektoren har en lysstyrke på 2000 lm med 100 tomers bildestørrelse i Bright-modus (lys modus).
- Hver projektor støtter flere penner (opptil 10), men pennene kan ikke brukes samtidig.
- Det faktiske bruksområdet kan være noe forskjellig fra diagrammet.
- Minskende lysstyrke i projektoren påvirker bruksområdet til pennen.

## Bruke OSD-menyen

- Projektoren har et flerspråklig meny (OSD) som kan vises på lerretet med eller uten en kilde er koblet til.
- Trykk menyknappen på kontrollpanelet eller fjernkontrollen for å åpne menyen.
- For å bla mellom kategoriene i Main (Hoved)-menyen, trykk på - eller -knappene på projektorens kontrollpanel eller fjernkontroll.
- For å velge en undermeny, trykk på  eller -knappen på projektorens kontrollpanel eller fjernkontroll.
- For å velge et alternativ, trykk på knappene  eller  på projektorens kontrollpanel eller fjernkontroll. Når et element er valgt, endres fargen til mørk blå.
- Bruk knappene  eller  på kontrollpanelet eller fjernkontrollen for å justere innstillingene.
- Trykk på -knappen på kontrollpanelet eller fjernkontrollen for å gå tilbake til hovedmenyen.
- For å avslutte OSD-menyen, trykk direkte på **Menu**-knappen på kontrollpanelet eller fjernkontrollen.



**MERK:** OSD-struktur og innstilling er det samme for S320 og S320wi-modeller.

## INPUT SOURCE (INNGANGSKILDE)

Input Source (Inngangskilde)-menyen lar deg velge inngangskilden til projektoren.

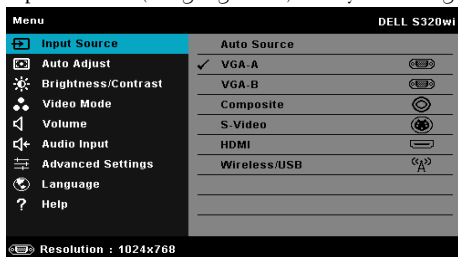

**VGA-A**—Trykk på  for å registrere et VGA-A signal.

**VGA-B**—Trykk på  for å registrere et VGA-B signal.

**COMPOSITE**—Trykk på  for å registrere et kompositt videosignal.

**S-VIDEO**—Trykk på  for å registrere et S-Videosignal.

**HDMI**—Trykk på  for å registrere et HDMI-signal.

**WIRELESS/USB (TRÅDLØS/USB)**—Trykk på  for å aktivere Input Source WIRELESS/USB-menyen (Inngangskilde trådløs/USB).



**MERK:** WIRELESS/USB (TRÅDLØS/USB) kan brukes etter at "Wireless and LAN (trådløst og LAN)" er slått på.

## INPUT SOURCE WIRELESS/USB (INNGANGSKILDE TRÅDLØS/LAN)

Menyen Input Source Wireless/USB (Inngangskilde trådløs/USB)-menyen lar deg aktivere Wireless Display (Trådløs-skjermbilde), USB Display (USB-skjermbilde) og USB Viewer (USB-betrakter).

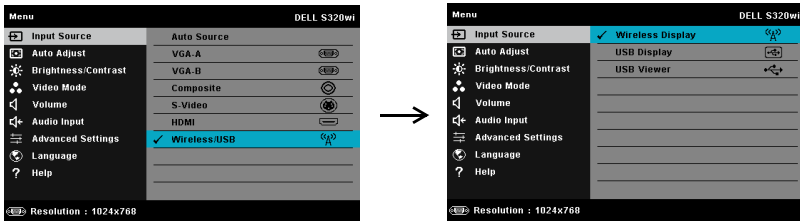

**WIRELESS DISPLAY (TRÅDLØS-SKJERMBILDE)**—Trykk på  for å gå til projektorens Trådløs guide-skjerm. Se "Trådløs guide" på side 77.

**USB DISPLAY (USB-SKJERMBILDE)**—Lar deg, via USB-kabelen, vise datamaskinskjermen fra projektoren.

**USB VIEWER (USB-BETRAKTER)**—Lar deg vise bilder og PPT-filer fra USB-flash. Se "Installasjon av Presentation to Go (PtG)" på side 84.

## AUTO ADJUST (AUTOJUSTER)

Auto Adjust (Autojuster) justerer automatisk projektorens Horizontal (Horizontal), Vertical (Vertikal), Frequency (Frekvens) og Tracking (Sporing) i PC-modus..

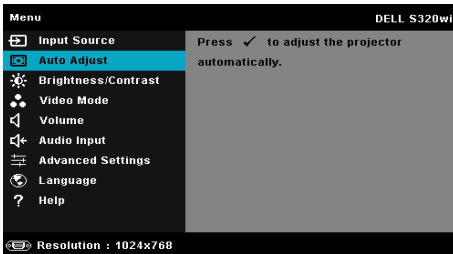

## BRIGHTNESS/CONTRAST (LYSSTYRKE/KONTRAST)

Menyen Brightness/Contrast (Lysstyrke/Kontrast) lar deg justere lysstyrke-/kontrastinnstillingene til projektoren.

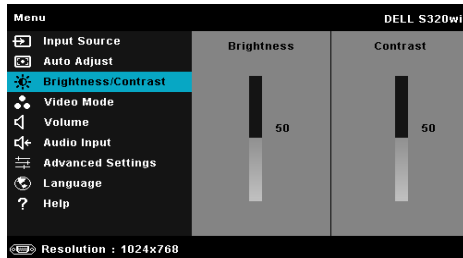

**BRIGHTNESS (SKARPHET)**—Bruk  og  til å justere skarpheten på bildet.

**CONTRAST (KONTRAST)**—Bruk  og  for å justere skjermens kontrast.



**MERK:** Hvis du tilpasser innstillingene for Brightness (Skarphet) og Contrast (Kontrast) bytter projektoren automatisk til Custom mode (Egendefinert modus).

## VIDEO MODE (VIDEOMODUS)

Video Mode (Videomodus)-menyen lar deg optimere det viste bildet: **Presentation** (Presentasjon), **Bright** (Lys), **Movie** (Film), **sRGB** (gir mer nøyaktig fargerepresentasjon), og **Custom** (Tilpasset) (still inn foretrukkede innstillinger).

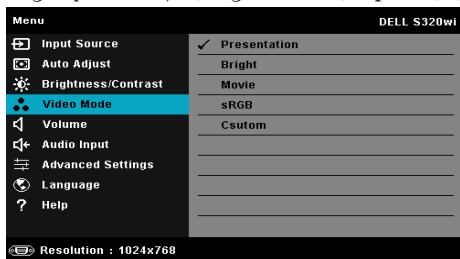

## VOLUME (VOLUM)

Menyen Volume (Volum) lar deg justere voluminnstillingene til projektoren.

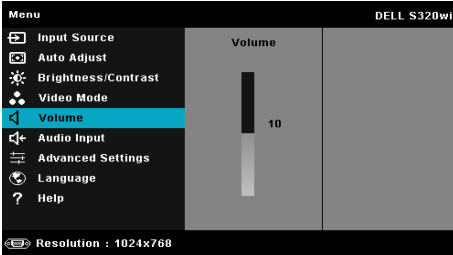

**VOLUME (VOLUM)**—Trykk på  for å øke volumet og  for å redusere det.

## AUDIO INPUT (LYDINNGANG)

Audio Input (Lydingang)-menyen lar deg velge inngangskilden til lyden. Alternativene er: Analog In (Analog inn), HDMI og Wireless/LAN (Trådløs/LAN).

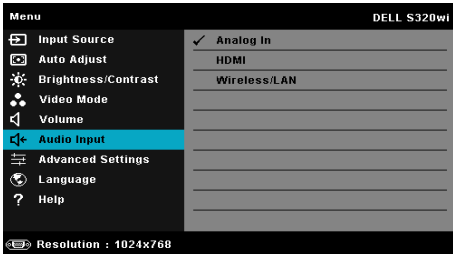

**MERK:** Unngå å koble innkommende signal til mikrofonkontakten. I motsatt fall kan brukeren høre støy fra høyttalerne pga. mikrofonjustering og forvrengning av lydsignalet.

## ADVANCED SETTINGS (AVANSERTE INNSTILLINGER)

Menyen Advanced Settings (Avanserte innstillinger) lar deg endre innstillinger for Image (Bilde), Display (Skjerm), Projector (Projektor), LAN, Wireless (Trådløs), Menu (Meny), Power (Strøm), Interactive (interaktiv) og Information (Informasjon).

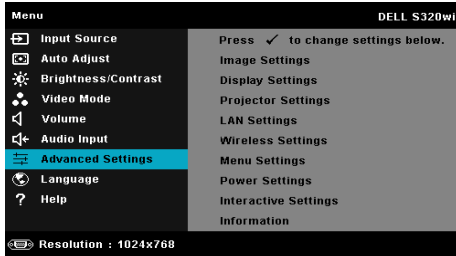

**IMAGE SETTINGS (BILDEINNSTILLINGER) (I PC-MODUS)**—Velg og trykk på  for å aktivere bildeinnstillinger. I bildeinnstillingsmenyen finner du følgende alternativer:

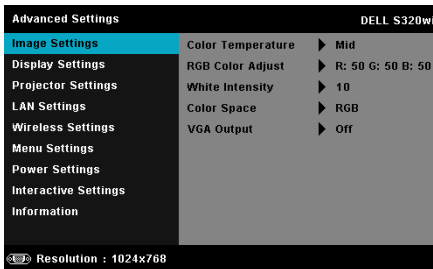

**COLOR TEMPERATURE (FARGETEMPERATUR)**—Lar deg justere fargetemperaturen. Ved høy fargetemperatur vil skjermen virke kaldere. Ved en lav fargetemperatur vil skjermen virke varmere. Når du justerer verdiene i Color Adjust (Fargejustering)-menyen, Custom (Egendefinert)-modus er aktivert. Verdiene er lagret i Custom (Egendefinert)-modus.

**RGB COLOR ADJUST (RGB-FARGEJUSTERING)**—Lar deg manuelt justere fargene rød, grønn og blå.

**WHITE INTENSITY (INTENSITET FOR HVITFARGE)**—Trykk på  og bruk  og  for å vise intensitet for hvitfargen.

**COLOR SPACE (FARGER)**—Lar deg velge fargen. Alternativene er: RGB, YCbCr og YPbPr.

**VGA OUTPUT (VGA-UTGANG)**—Velg On (På) eller Off (Av) for VGA-utgangsfunksjonen ved projektorens standbystatus. Standard er Off (Av).



**MERK:** Hvis du tilpasser innstillingene for Color Temperature (Fargetemperatur), RGB Color Adjust (RGB-fargejustering) og White Intensity (Intensitet for hvitfarge) bytter projektoren automatisk til Custom mode (Egendefinert modus).

**IMAGE SETTINGS (BILDEINNSTILLINGER) (I VIDEOMODUS)**—Velg og trykk på  for å aktivere bildeinnstillinger. I bildeinnstillingsmenyen finner du følgende alternativer:

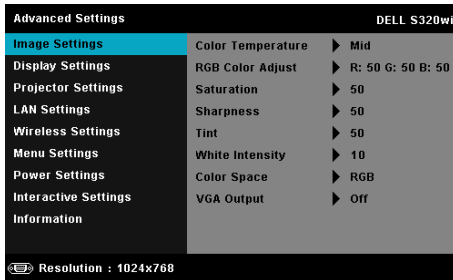

**COLOR TEMPERATURE (FARGETEMPERATUR)**—Lar deg justere fargetemperaturen. Ved høy fargetemperatur vil skjermen virke kaldere. Ved en lav fargetemperatur vil skjermen virke varmere. Når du justerer verdiene i Color Adjust (Fargejustering)-menyen, Custom (Egendefinert)-modus er aktivert. Verdiene er lagret i Custom (Egendefinert)-modus.

**RGB COLOR ADJUST (RGB-FARGEJUSTERING)**—Lar deg manuelt justere fargene rød, grønn og blå.

**SATURATION (METNING)**—Lar deg justere en videokilde fra svart/hvitt til fullmettet farge. Trykk  for å øke mengden farger i bildet og  for å redusere mengden farger i bildet.

**SHARPNESS (SKARPHET)**—Trykk  for å øke skarpheten og  for å redusere den.

**TINT (FARGETONE)**—Trykk  for å øke mengden av grønt i bildet og  for å redusere mengden av grønt i bildet. (kun for NTSC-signal).

**WHITE INTENSITY (INTENSITET FOR HVITFARGE)**—Trykk på  og bruk  og  for å vise intensitet for hvitfargen.

**COLOR SPACE (FARGER)**—Lar deg velge fargen. Alternativene er: RGB, YCbCr og YPbPt.

**VGA OUTPUT (VGA-UTGANG)**—Velg On (På) eller Off (Av) for VGA-utgangsfunksjonen ved projektorens standbystatus. Standard er Off (Av).





## MERK:

- 1 Hvis du justerer innstillingene for Color Temperature (Fargetemperatur), RGB Color Adjust (RGB-fargejustering), Saturation (Metning), Sharpness (Skarphet), Tint (Fargetone) og White Intensity (Intensitet for hvitfarge), bytter projektoren automatisk til Custom mode (Egendefinert modus).
- 2 Saturation (Metning), Sharpness (Skarphet) og Tint (Fargetone) er kun tilgjengelig når inngangskilden er Composite (sammensattvideo) eller S-Video.

**IMAGE SETTINGS (BILDEINNSTILLINGER) (INGEN INNGANGSKILDE)**—Velg og trykk på  for å aktivere bildeinnstillinger. I bildeinnstillingsmenyen finner du følgende alternativer:

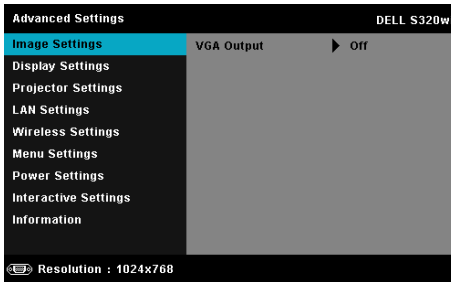

**VGA OUTPUT (VGA-UTGANG)**—Velg On (På) eller Off (Av) for VGA-utgangsfunksjonen ved projektorens standbystatus. Standard er Off (Av).

**DISPLAY SETTINGS (SKJERMINNSTILLINGER) (I PC-MODUS)**—Velg og trykk på  for å aktivere skjerminnstillinger. I skjerminnstillingsmenyen finner du følgende alternativer:

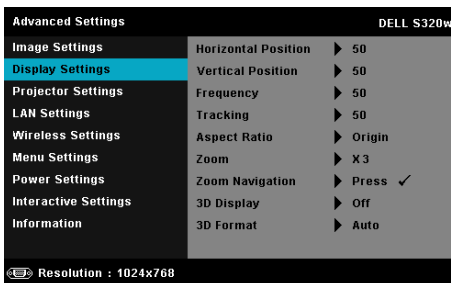

**HORIZONTAL POSITION (HORIZONTAL POSISJON)**—Trykk på  for å flytte bildet til høyre og  for å flytte bildet til venstre.

**VERTICAL POSITION (VERTIKAL POSISJON)**—Trykk på  for å flytte bildet opp og  for å flytte bildet ned.

**FREQUENCY (FREKVENNS)**—Lar deg endre klokkefrekvensen for de viste dataene slik at den stemmer med frekvensen på grafikkortet i datamaskinen. Hvis du ser en vertikal flimrende strek, bruker du Frequency (Frekvens)-kontrollen til å gjøre streken så liten som mulig. Dette er en grov justering.



**TRACKING (SPORING)**—Synkroniser fasen til bildesignalet med grafikkortet. Hvis du opplever et ustabil eller flimrende bilde, bruker du Tracking (Sporing) til å rette det opp. Dette er en fin justering.

**ASPECT RATIO (BILDESIDEFORHOLD)**—Velg et størrelsesforhold for å justere hvordan bildet vises. Valgene er: Origin (Opprinnelse), 16:9 og 4:3.

- Origin (Opprinnelse) — velg Origin (Opprinnelse) for å opprettholde størrelsesforholdet for bildet som er projeksert i henhold til inngangskilde.
- 16:9 — Kilden skalerer slik at den passer til bredden på lerretet for å projeksere et 16:9-skjerm bilde.
- 4:3 — Inngangskilden skaleres for å passe inn på skjermen og projeksterer et 4:3-bilde.

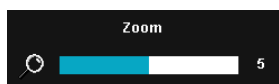
**ZOOM**—Trykk på  og  for å zoome og vise bildet.



Tilpass bildeskalaen ved å trykke på  eller  og trykk på  for å kun vise på fjernkontrollen.



**ZOOM NAVIGATION (ZOOMNAVIGERING)**—Trykk på  for å aktivere Zoom Navigation (Zoomnavigering)-menyen.

Bruk     for å navigere projeksjonsskjermen.

**3D DISPLAY (3D-VISNING)**—Velg On (På) for å starte 3D-visningsfunksjonen (standard er Off (Av)).

#### **MERK:**

1. Når du ønsker å skape en 3D-effekt, trenger du en del andre komponenter, bl.a.:
  - a Stasjonær/bærbar PC med et grafikkort med et firedobbelt bufret (quad buffered) utgangssignal på 120 Hz.
  - b "Aktive" 3D-briller med DLP Link™.
  - c 3D-innhold. Se "Merknad 4".
  - d 3D-spiller. (For eksempel: Stereoskopisk spiller...)
2. Aktiver 3D-funksjonen når minst én av de følgende betingelsene er oppfylt:

- a Stasjonær/bærbar PC med et grafikkort som er i stand til å yte et utgangssignal på 120 Hz via VGA- eller HDMI-kabel.
  - b Et innshold med 3D-innhold via Video eller S-Video.
3. "3D Display (3D-visning)"-valg vil kun være aktivert i "Display Settings (Skjerminnstillinger) under Advanced Settings (Avanserte innstillinger)"-menyen når projektoren registrerer en av inngangene som er nevnt over.
  4. 3D-støtte og oppdateringshastighet er som under:
    - a VGA/HDMI 1280 x 720, 1024 x 768 og 800 x 600 ved 120 Hz
    - b Sammensattvideo/S-Video ved 60 Hz
    - c Komponentvideo 480i og 576i
  5. Det anbefalte VGA-signalet for bærbar PC er enkeltmodus (Single mode output) (dobbelmodus (Dual mode) anbefales ikke).

**3D-FORMAT**—Lar deg velge 3D-format. Valgene er: Side By Side, Side By Side Full, Frame Sequential, Field Sequential, Top/Bottom, og Top/Bottom Full.

**3D SYNC INVERT (3D-SYNKINVERTERING)**—Hvis du ser et diskret eller overlappende bilde mens du bruker DLP 3D-briller, må du kanskje utføre "Invert" (Inverter) for å best samsvare venstre/høyre bildesekvens for å få riktig bilde. (For DLP 3D-briller)

**DISPLAY SETTINGS (SKJERMINSTILLINGER) (I VIDEOMODUS)**—Velg og trykk på  for å aktivere skjerminnstillinger. I skjerminnstillingsmenyen finner du følgende alternativer:

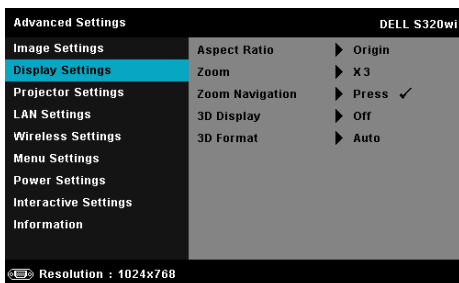





**ASPECT RATIO (BILDESIDEFORHOLD)**—Velg et størrelsesforhold for å justere hvordan bildet vises. Valgene er: Origin (Opprinnelse), 16:9 og 4:3.

- Origin (Opprinnelse) — velg Origin (Opprinnelse) for å opprettholde størrelsesforholdet for bildet som er projeksert i henhold til inngangskilde.

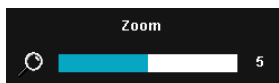
- 16:9 — Kilden skalerer slik at den passer til bredden på lerretet for å prosjektere et 16:9-skjerm-bilde.
- 4:3 — Inngangskilden skaleres for å passe inn på skjermen og prosjekterer et 4:3-bilde.

**ZOOM**—Trykk på  og  for å zoome og vise bildet.



Tilpass bildeskalaen ved å trykke på  eller  og trykk på  for å kun vise på fjernkontrollen.

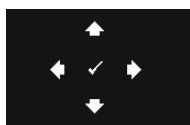

**ZOOM NAVIGATION (ZOOMNAVIGERING)**—Trykk på  for å aktivere Zoom Navigation (Zoomnavigering)-menyen.

Bruk     for å navigere projeksjonsskjermen.

**3D DISPLAY (3D-VISNING)**—Velg On (På) for å starte 3D-visningsfunksjonen (standard er Off (Av)).

 **MERK:**

1. Når du ønsker å skape en 3D-effekt, trenger du en del andre komponenter, bl.a.:
  - a Stasjonær/bærbar PC med et grafikkort med et firedobbelt bufret (quad buffered) utgangssignal på 120 Hz.
  - b "Aktive" 3D-briller med DLP Link™.
  - c 3D-innhold. Se "Merknad 4".
  - d 3D-spiller. (For eksempel: Stereoskopisk spiller...)
2. Aktiver 3D-funksjonen når minst én av de følgende betingelsene er oppfylt:
  - a Stasjonær/bærbar PC med et grafikkort som er i stand til å yte et utgangssignal på 120 Hz via VGA- eller HDMI-kabel.
  - b Et innsignal med 3D-innhold via Video eller S-Video.
3. "3D Display (3D-visning)"-valg vil kun være aktivert i "Display Settings (Skjerminnstillinger) under Advanced Settings (Avanserte innstillinger)"-menyen når projektoren registrerer en av inngangene som er nevnt over.
4. 3D-støtte og oppdateringshastighet er som under:
  - a VGA/HDMI 1280 x 720, 1024 x 768 og 800 x 600 ved 120 Hz
  - b Sammensattvideo/S-Video ved 60 Hz
  - c Komponentvideo 480i og 576i

5. Det anbefalte VGA-signalet for bærbar PC er enkeltmodus (Single mode output) (dobbelmodus (Dual mode) anbefales ikke).

**3D-FORMAT**—Lar deg velge 3D-format. Valgene er: Side By Side, Side By Side Full, Frame Sequential, Field Sequential, Top/Bottom, og Top/Bottom Full.

**3D SYNC INVERT (3D-SYNKINVERTERING)**—Hvis du ser et diskret eller overlappende bilde mens du bruker DLP 3D-briller, må du kanskje utføre "Invert" (Inverter) for å best samsvare venstre/høyre bildesekvens for å få riktig bilde. (For DLP 3D-briller)

**PROJECTOR SETTINGS (PROJEKTORINNSTILLINGER)**—Velg og trykk på  for å aktivere projektorinnstillinger. I projektorinnstillingsmenyen finner du følgende alternativer:

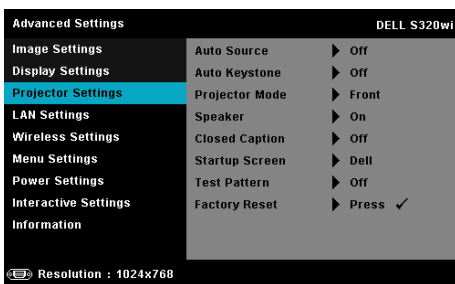

**AUTO SOURCE (OPPDAGE KILDE AUTOMATISK)**—Velg Off (Av) (standard) for å låse nåværende inngående signal. Hvis du trykker på Source (Kilde)-knappen når Auto Source (Oppdage kilde automatisk)-modus er stilt inn til Off (Av), kan du manuelt velge inngangssignalet. Velg On (På) for å oppdage tilgjengelige inngangssignaler. Hvis du trykker på Source-knappen når projektoren er på, finner den automatisk neste tilgjengelige inngangssignal.

**AUTO KEYSTONE (AUTOMATISK KORRIGERING AV BILDEFORVRENGNING)**—Trykk på On (På) for å korrigere for bildeforvrengningen som skyldes at projektoren står skrått.

**PROJEKTOR MODE (PROJEKTORMODUS)**—Lar deg velge projektormodusen, avhengig av hvordan projektoren er montert.

- Rear Projection-Desktop (Speilvendt projeksjon - skrivebord) — Projektoren venger bildet så du kan fremvise fra bak en gjennomskinnelig skjerm.
- Rear Projection-Wall Mount (Speilvendt projeksjon - Veggmontering) — Projektoren vender og snur bildet opp ned. Du kan projisere bakfra på en gjennomskinnelig skjerm med en veggmontert projektor.

• Front Projection-Desktop (Forovervendt projeksjon - skrivebord) — Dette er standardalternativet.

• Front Projection-Wall Mount (Rettvendt projeksjon - Veggmontering) — Projektoren vender bildet opp ned for veggmontert projeksjon.

**SPEAKER (HØYTTALER)**—Velg **On (På)** for å aktivere høyttaleren. Velg **Off (Av)** for å deaktivere høyttaleren.

**CLOSED CAPTION (LUKKET TEKST)**—Velg **On (På)** for å aktivere lukket tekst, og for å aktivere menyen for lukket tekst. Velg et passende valg for lukkede tekster: CC1, CC2, CC3 eller CC4.

 **MERK:**





1. Alternativet Lukket tekst er kun tilgjengelig for NTSC.
2. Teksting kan bare aktiveres via S-Video og komposittvideo-innganger.

**STARTUP SCREEN (OPPSTARTSSKJERM)**—Standard er Dell-logoen som bakgrunnsbilde. Du kan også velge alternativet **Capture Screen (Ta skjermbilde)** for å ta bilde av skjermbildet. Følgende melding vises på skjermen.



 **MERK:** For å ta et fullt bilde, kontroller at inngangssignalet som er koblet til projektoren er 1024 x 768 oppløsning.

**TEST PATTERN (TESTMØNSTER)**—Testmønsteret brukes for å teste fokus og oppløsning.

Du kan aktivere eller deaktivere **Test Pattern (Testmønster)** ved å velge **Off (Av)**, 1, eller 2. Du kan også ta i bruk Test Pattern 1 (Testmønster 1) ved å trykke og holde nede  og -knappene på kontrollpanelet i 2 sekunder. Du kan også ta i bruk Test Pattern 2 (Testmønster 2) ved å trykke og holde nede  og -knappene på kontrollpanelet i 2 sekunder.

Test Pattern 1 (Testmønster 1):

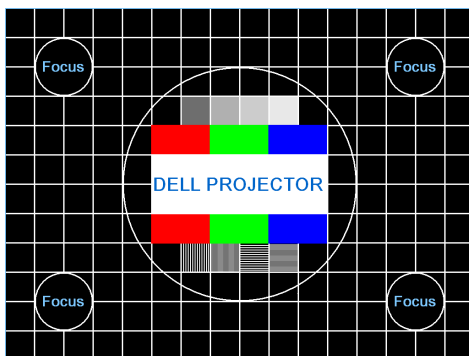

Test Pattern 2 (Testmønster 2):



**FACTORY RESET (FABRIKKGJENOPPRETTING)**—Velg og trykk på  for å nullstille alle innstillinger til fabrikkstandarden. Advarselsmeldingen vises under:

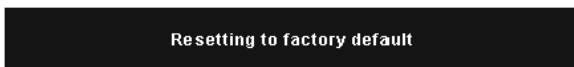

Gjenoppretting inkluderer innstillinger av både datamaskinkilder og videokilder.

**LAN SETTINGS (LAN-INNSTILLINGER)**—Velg og trykk på  for å aktivere LAN-innstillingene. I LAN-innstillingene-menyen finner du følgende alternativer:

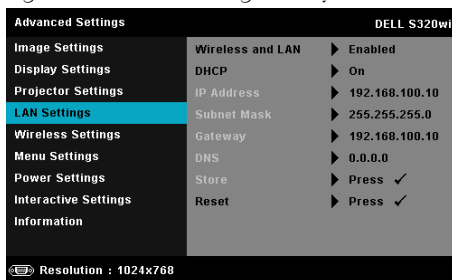

**WIRELESS AND LAN (TRÅDLØS OG LAN)**—Velg Enabled (Aktivert) for å aktivere funksjonen Wireless and LAN (Trådløs og LAN).

**DHCP**—Hvis en DHCP-server finnes i nettverk som projektoren er koblet til, hentes IP-adressen automatisk når du velger DHCP On (På). Hvis DHCP er Off (Av), må du manuelt angi IP Address (IP-adresse), Subnet Mask (Nettverksmaske) og Gateway. Bruk  og  til å velge tallene for IP address (IP-adresse), Subnet Mask (Nettverksmaske) og Gateway. Velg Enter for å bekrefte hvert nummer og bruk  og  for å angi neste element.

**IP ADDRESS (IP-ADRESSE)**—IP-adressen til projektoren tildeles automatisk eller manuelt.

**SUBNET MASK (NETTVERKSMASKE)**—Konfigurer Subnet Mask (Nettverksmaske) til nettverkstilkoblingen.

**GATEWAY**—Kontroller gateway-adressen med nettverks-/systemadministratoren din hvis du konfigurerer den manuelt.

**DNS**—Kontroller IP-adressen til DNS-serveren med nettverks-/systemadministratoren din hvis du konfigurerer den manuelt.

**STORE (LAGRE)**—Trykk på  for å lagre endringene som gjøres for nettverkskonfigurasjonen.

#### **MERK:**

1. Bruk  og -knappen for å velge IP Address (IP-adresse), Subnet Mask (Nettverksmaske), Gateway, DNS og Store (Lagre).
2. Trykk på -knappen for å taste inn IP Address (IP-adresse), Subnet Mask (Nettverksmaske), Gateway eller DNS to for å stille inn verdien. (Det valgte alternativet er uthevet i blått)
  - a. Bruk knappene  og  for å velge feltet.
  - b. Bruk knappene  og  for å sette verdien.
  - c. Trykk -knappen for å gå ut når konfigureringen er ferdig.
3. Etter at IP Address (IP-adresse), Subnet Mask (Nettverksmaske), Gateway og DNS er satt opp, velg Store (Lagre) og trykk på -knappen for å lagre innstillingene.
4. Hvis du velger Store (Lagre) uten å trykke på Enter-knappen, vil systemet beholde de originale innstillingene.

**RESET (TILBAKESTILL)**—Trykk på  for å tilbakestille nettverkskonfigurasjonen.



**WIRELESS SETTINGS (TRÅDLØSE INNSTILLINGER)**—Velg og trykk på  for å aktivere de trådløse innstillingene. I trådløse innstillingsmenyen finner du følgende alternativer:

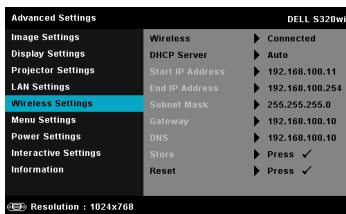

**WIRELESS (TRÅDLØS)**—Hvis projektoren har den trådløse modulen installert, er dette alternativet **Connected (Tilkoblet)**.

**DHCP SERVER (DHCP-SERVER)**—Lar deg aktivere DHCP-serveren til det trådløse.

**START IP ADDRESS (START IP-ADRESSE)**—Tildeler start IP-adressen automatisk eller manuelt til DHCP-serveren til projektoren som er koblet til det trådløse.

**END IP ADDRESS (SLUTT IP-ADRESSE)**—Tildeler slutt IP-adressen automatisk eller manuelt til DHCP-serveren til projektoren som er koblet til det trådløse.

**SUBNET MASK (NETTVERKSMASKE)**—Konfigurer nettverksmasken til den trådløse tilkoblingen.









**GATEWAY**—Kontroller gateway-adressen med nettverks-/systemadministratoren din hvis du konfigurerer den manuelt.

**DNS**—Kontroller IP-adressen til DNS-serveren med nettverks-/systemadministratoren din hvis du konfigurerer den manuelt.

**STORE (LAGRE)**—Trykk på  for å lagre endringene som gjøres for den trådløse konfigurasjonen.



#### **MERK:**

1. Bruk  og -knappen for å velge IP Address (IP-adresse), Subnet Mask (Nettverksmaske), Gateway, DNS og Store (Lagre).
2. Trykk på -knappen for å taste inn IP Address (IP-adresse), Subnet Mask (Nettverksmaske), Gateway eller DNS to for å stille inn verdien. (Det valgte alternativet er uthvet i blått)
  - a Bruk knappene  og  for å velge feltet.
  - b Bruk knappene  og  for å sette verdien.
  - c Trykk -knappen for å gå ut når konfigureringen er ferdig.

3. Etter at IP Address (IP-adresse), Subnet Mask (Nettverksmaske), Gateway og DNS er satt opp, velg Store (Lagre) og trykk på -knappen for å lagre innstillingene.
4. Hvis du velger Store (Lagre) uten å trykke på Enter-knappen, vil systemet beholde de originale innstillingene.

**RESET (TILBAKESTILL)**—Trykk på  for å tilbakestille trådløs konfigurasjon.

**MENU SETTINGS (MENYINNSTILLINGER)**—Velg og trykk på  for å aktivere menyinnstillingene. Menyinnstillingene består av følgende valg:

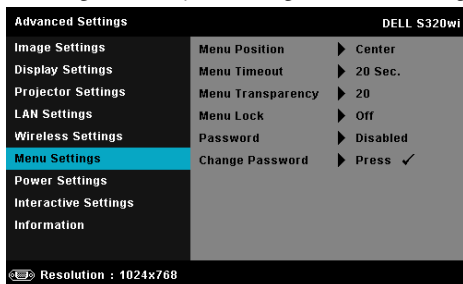

**MENU POSITION (MENYPOSISJON)**—Lar deg endre plasseringen av OSD-bildet på lerretet.

**MENU TIMEOUT (TIDSAVBRUDD FOR MENY)**—Lar deg justere tiden for et OSD-tidsavbrudd. Som standard forsvinner OSD-menyen etter 20 sekunder med inaktivitet.

**MENU TRANSPARENCY (MENYTRANSPARENS)**—Lar deg velge transparenshvået til OSD-bakgrunnen.

**MENU LOCK (MENYSPERRE)**—Velg **On (På)** for å aktivere Menu Lock (Menysperre) og skjule skjermmenyen. Velg **Off (Av)** for å deaktivere Menu Lock (Menysperre). Dersom du ønsker å deaktivere Menu Lock (Menysperre)-funksjonen, og skjermmenyen forsvinner, trykk på **Menu**-knappen på panelet i 15 sekunder og deaktiver deretter funksjonen.

**PASSWORD (PASSORD)**—Når Password Protect (Passordbeskyttelse) er aktivert, vil en Password Protect-skjerm be deg angi et passord som vil vises når strømkabelen kobles til stikkontakten og strømmen til projektoren skrur på den første gangen. I utgangspunktet er denne funksjonen deaktivert. Du kan aktivere denne funksjonen ved å velge **Enabled (Aktivert)**. Hvis passordet har blitt stilt inn tidligere, taster du inn passordet først og velger deretter funksjonen. Denne passordfunksjonen vil

aktiveres neste gang du skruer på projektoren. Dersom du aktiverer denne funksjonen, vil du bli spurt om å angi projektorens passord etter at du skruer på projektoren.

1 Første forespørsel om inntasting av passord:

- a Gå til **Menu Settings (Menyinnstillinger)**, trykk på  og velg deretter **Password (Passord)** for å aktivere passordinnstillingene.

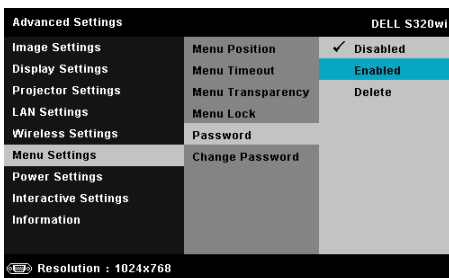

- b Aktivering av passordfunksjonen vil vise en skjerm for endring. Tast inn et 4-sifret nummer fra skjermen og trykk på .

S320 Passord-skjerm

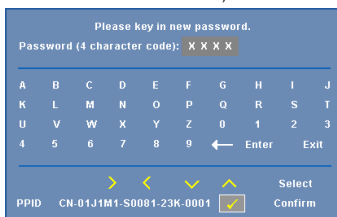

S320wi Passord-skjerm

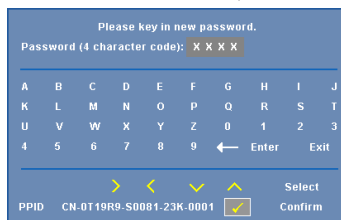

- c Angi passordet igjen for å bekrefte.
- d Dersom bekreftelsen av passordet er vellykket, kan du igjen få tilgang til projektorens funksjoner og verktøy.
- 2 Dersom du har angitt feil passord, vil du få to sjanser til. Etter tre feil vil projektoren automatisk slå seg av.



**MERK:** Dersom du glemmer passordet ditt må du ta kontakt med DELL™ eller kvalifisert servicepersonell.

- 3 For å deaktivere passordfunksjonen, velger du **Disabled (Deaktivert)**-alternativet for å lukke funksjonen.
- 4 For å slette passordet velger du **Delete (Slett)**.

**CHANGE PASSWORD (ENDRE PASSORD)**—Tast inn det originale passordet. Tast deretter inn det nye passordet og bekreft det nye passordet igjen.

S320 Endre passord-skjerm

S320wi Endre passord-skjerm

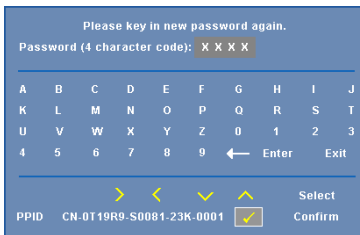
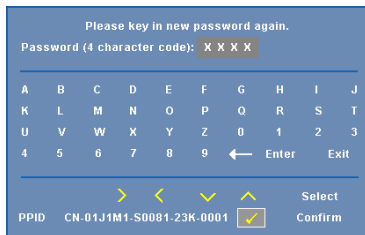
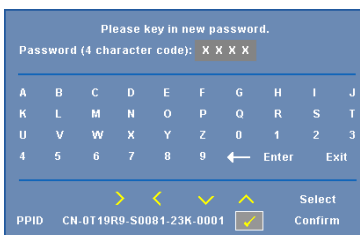
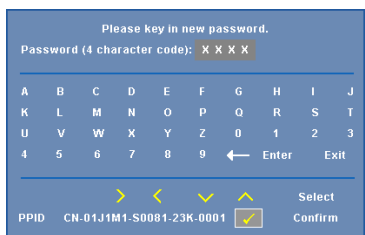
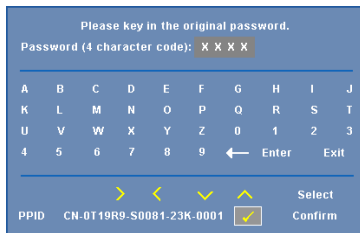
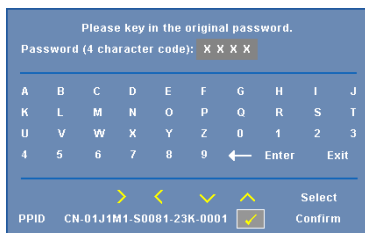

**POWER SETTINGS (INNSTILLINGER FOR STRØM)**—Velg og trykk på  for å aktivere strøminnstillinger. I strøminnstillingsmenyen finner du følgende alternativer:

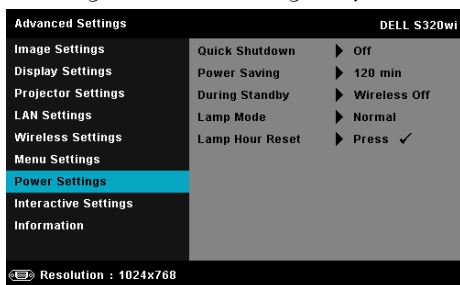

**QUICK SHUTDOWN (RASK AVSTENGING)**—Velg **On (På)** for å slå av projektoren med ett enkelt trykk på Power-knappen. Denne funksjonen lar projektoren raskt slå av strømmen med en økt viftehastighet. Noe høyere akustisk støy kan forventes under hurtig avslåing.



**MERK:** Før du slår på projektoren igjen, vent i 60 sekunder for å la den interne temperaturen stabilisere seg. Projektoren bruker lengre tid på å slå seg på hvis du prøver å slå den på igjen med en gang. Kjøleviften kjører på full hastighet i omtrent 30 sekunder for å stabilisere den interne temperaturen.

**POWER SAVING (STRØMSPARING)**—Som standard er projektoren innstilt til å gå inn i strømsparingsmodus etter 120 minutter uten noe aktivitet. En advarsel vises på skjermen med en 60 sekunders nedtelling før strømsparingsmodus aktiveres. Trykk på en knapp under nedtellingen for å stoppe strømsparingsmodus.

Du kan også stille inn en annen forsinkelsesperiode for å gå inn i strømsparingsmodus. Tidsforsinkelsen er den tiden du ønsker at projektoren skal vente uten å motta noe signal.

Hvis et inngangssignal er registrert innenfor forsinkelsesperioden, slås projektoren av. For å slå på projektoren, trykk på Power-knappen.

**DURING STANDBY (UNDER STANDBY)**—Velg **Wireless On (Trådløs på)** eller **Off (Av)** for å slå på/av Wireless/LAN (Trådløs/LAN)-modus mens projektoren er i hvilemodus (standard er **Wireless Off (Trådløs av)**).

**LAMP MODE (LAMPEMODUS)**—Lar deg velge **Normal-** eller **ECO-** eller **Dynamisk-**modus.

Normal modus bruker full strøm. ECO (Øko)-modus bruker et lavt strømnivå som kan øke levetiden på lampen, gi stillere drift, og redusere lystettheten på lerretet.

**DYNAMISK**—Velg og trykk på  for å aktivere funksjonen for bildeomsorg.

**LAMP HOUR RESET (TILBAKESTILLE LAMPETID)**—Trykk på  og velg **Confirm (Bekreft)**-alternativet for å nullstille lampetiden.

**INTERACTIVE SETTINGS (INTERAKTIVE INNSTILLINGER)**—Velg og trykk på  for å aktivere de interaktive innstillingene. I Interaktive innstillinger-menyen finner du følgende alternativer:

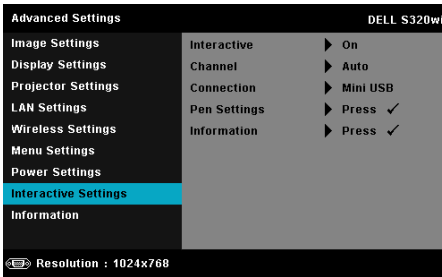

**MERK:** S320-projektoren må utstyres med en interaktiv modul hvis du vil bruke den interaktive funksjonen. Se "Installere den valgfrie interaktive modulen" på side 15.

**INTERACTIVE (INTERAKTIV)**—Standardalternativet er **On (På)**. Velg **Off (Av)** for å deaktivere Interactive Pen (Interaktiv penn)-funksjonen.



**MERK:**

1. Forsikre deg om at den interaktive pennen er tilkoblet. Se "Kople til den interaktive pennen" på side 28.
2. Den interaktive pennen kan ikke brukes i utvidet modus.
3. Interaktivitet støttes kun i følgende innmatingsmoduser: VGA og HDMI fra en datamaskin, og trådløs skjerm, LAN-skjerm eller USB-skjerm.

**CHANNEL (KANAL)**—Lar deg stille inn kanalen valgt som **Auto** eller **Manual (Manuell)**.

- Auto — Kanalen velges automatisk.
- Manual (Manuell) — Kanalen velges manuelt. Det er i alt 30 tilgjengelige kanaler.

**CONNECTOR (KONTAKT)**—Lar deg stille inn kontaktvalget som **Mini USB** eller **Wireless/LAN (Trådløs/LAN)**.

**PEN SETTINGS (INNSTILLINGER FOR PENN)**—Velg og trykk på  for å aktivere penninnstillinger. I penninnstillingsmenyen finner du følgende alternativer:

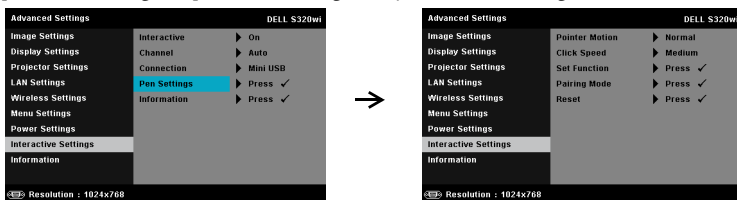

**POINTER MOTION (PEKERBEVEGELSE)**—Lar deg velge måten pekeren beveger seg på: Normal, Draw (Tegn) og Stable (Stabil).

- Normal — I Normal-modus, når du trykker på den venstre knappen på den interaktive pennen i normalmodus, kan du holde pekerposisjonen et øyeblikk. Denne modusen er best når du bruker pekeren som en mus, f.eks. til venstreklikking og dobbeltklikking.
- Draw (Tegn) — I Draw (Tegn)-modus, kan posisjonen fritt beveges for tegning. Denne modusen er best for tegning og skrivning på skjermen.
- Stable (Stabil) — I Stable (Stabil)-modus, vil trykking og holdning av den venstre knappen på den interaktive pennen begrense pekeren til bare vertikale eller horisontale bevegelser. Når du slipper den venstre knappen, kan pekeren bevege seg fritt igjen. Denne modusen passer best til å tegne vertikale eller horisontale linjer på skjermen.

**CLICK SPEED (KLIKKEHASTIGHET)**—Lar deg stille inn musens ventetid. Denne funksjonen er bare tilgjengelig i normalmodus. Tilgjengelige valgmuligheter er: Fast (Rask), Medium (Middels) og Low (Lav).

- Fast (Rask) — Stiller pekerens ventetid til det minimale, som er 0,5 sekunder.
- Medium (Middels) — Stiller pekerens ventetid til medium, som er 1,0 sekund.
- Low (Lav) — Stiller pekerens ventetid til det maksimale, som er 1,5 sekunder.

**SET FUNCTION (FUNKSJONSKNAPPINNSTILLING)**—Lar deg stille inn hvordan funksjonsknappen på den interaktive pennen skal virke. Tilgjengelige alternativer er: **Toggle: Normal/Draw/Stable** (Veksle: Normal/Tegn/Stabil), **PowerPoint Annotation** (PowerPoint-kommentar), **Switch Windows** (Bytt vinduer) (Alt + Tab), **Esc**, **Show Desktop** (Vis skrivebord) (Cmd + D), **Open Windows Explorer** (Åpne Windows Utforsker) (Cmd + E), **Middle Mouse** (Midtre museknapp), **Double Click** (Dobbeltklikk), og **Disable** (Deaktiver) (Se "Bruke den interaktive pennen" på side 40).

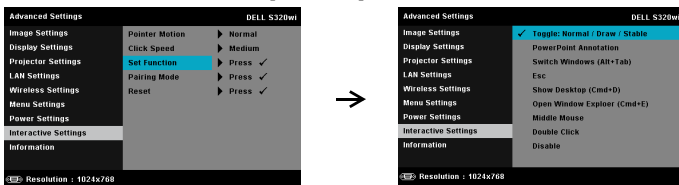

- **Toggle: Normal/Draw/Stable** (Veksle: Normal/Tegn/Stabil) — Fungerer som veksling mellom **Normal**, **Draw** (Tegn), og **Stable** (Stabil)-modus.
- **PowerPoint Annotation** (PowerPoint-kommentar) — Funksjonsknappen brukes til å kommentere PowerPoint-presentasjoner.
- **Switch Windows** (Bytt vinduer) (Alt + Tab) — Fungerer som bytting mellom vinduer, som tastatursnarveien Alt + Tab.
- **Esc**—Funksjonsknappen virker som Esc-knappen på tastaturet.
- **Show Desktop** (Vis skrivebord) (Cmd + D) — Funksjonsknappen minimerer alle vinduene og viser skrivebordet.
- **Open Windows Explorer** (Åpne Windows Utforsker) (Cmd + E) — Still inn funksjonen som åpning av Windows Utforsker.
- **Middle Mouse** (Midtre museknapp) — Funksjonsknappen virker som rullehjulet på musen.
- **Double Click** (Dobbeltklikk) — Funksjonsknappen brukes til å dobbeltklikke.
- **Disable** (Deaktiver) — Deaktiverer funksjonsknappen.



**PAIRING MODE (GRUPPERINGSMODUS)**—Lar deg stille inn grupperingsmodusen til enten Open (Åpen) eller Fixed (Fast).

• Pairing Mode (Grupperingsmodus) — Når du velger **Open (Åpne)**, er det bare å følge anvisningene på skjermen for å stille den interaktive pennen inn til åpen modus. (Denne modusen kan la deg bruke den interaktive pennen med enhver Dell interaktiv projektor bare ved å peke på skjermen.)

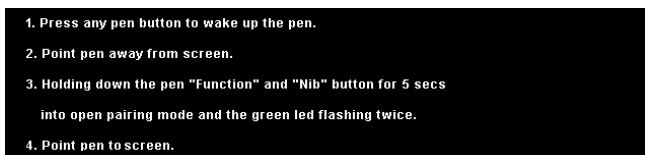

• Fixed Mode (Fastmodus) — Når du velger **Fixed (Fast)** modus, er det bare å følge anvisningene på skjermen for å fullføre grupperingen mellom projektoren og den interaktive pennen. (Denne modusen brukes for å sikre at den interaktive pennen bare kan brukes med projektoren den er gruppert med.)

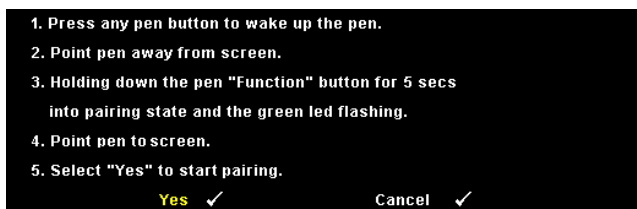

Etter gruppering vil pennen automatisk være låst til projektoren hver gang den slås på.

**RESET (TILBAKESTILL)**—Trykk på  og velg Confirm (Bekreft)-alternativet for å nullstille penninnstillingene.

**INFORMATION (INFORMASJON)**—Lar deg se informasjonen om penn 1 eller penn 2.

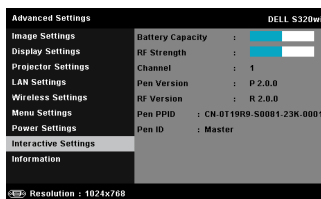
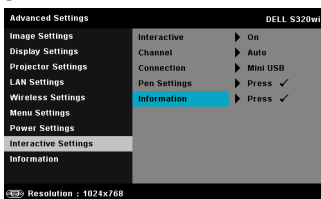

**INFORMATION (INFORMASJON)**—Information (Informasjon)-menyen viser gjeldende innstilling for S320- eller S320wi-projektoren.

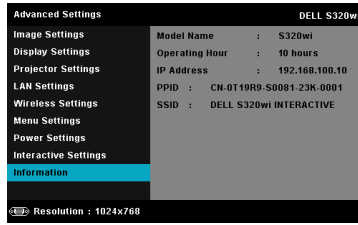
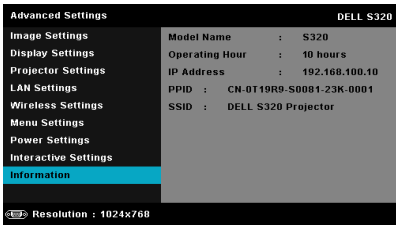

## LANGUAGE (SPRÅK)

Lar deg stille inn språket for OSD-menyen. Trykk på  for å aktivere Language (Språk)-menyen.



## HELP (HJELP)

Hvis du møter på problemer med projektoren, kan du få tilgang til Help (Hjelp)-menyen for feilsøking.

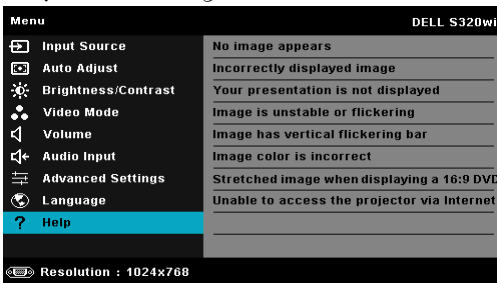

# Installasjon av trådløs nettverk



**MERK:** Datamaskinen din må møte følgende minste systemkrav:

Operativsystem:

- Windows

Microsoft Windows XP™ Home eller Professional med servicepack 2 (32-bit anbefalt), Windows Vista 32-bit eller Windows® 7 Home eller Professional 32-bit eller 64-bit

- MAC

MacBook og senere, MacOS 10.5 og senere

Minimum maskinvare:

- a** Intel Dual Core 1,4 MHz eller høyere
- b** 256 MB med RAM kreves, 512 MB eller mer anbefales.
- c** 10 MB tilgjengelig plass på harddisk
- d** nVIDIA- eller ATI-grafikkort må ha minst 64 MB VRAM
- e** Ethernet-adapter (10 / 100 bps) for en Ethernet-tilkobling
- f** En støttet WLAN-adapter for en WLAN-tilkobling (enhver NDIS-kompatibel 802.11b, 802.11g eller 802.11n Wi-Fi-enhet)

Nettleser

Microsoft Internet Explorer 6.0, 7.0 (anbefales) eller 8.0, Firefox 1.5 eller 2.0 og Safari 3.0 og senere



**MERK:** Trinnene for installasjon av trådløst nettverk er det samme for S320 og S320wi-modeller.

## Aktivere trådløs på projektoren

For å kunne bruke projektoren trådløst, må du utføre trinnene under:

- 1 Installer den valgfrie trådløse modulen (valgfri i S320). Se "Installere den valgfrie trådløse modulen" på side 14.



**MERK:** Trådløse modul innebygget i S320wi.

- 2 Koble strømkabelen til stikkkontakten og trykk på strømknappen.

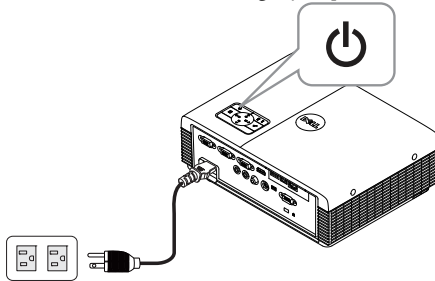

- 3 Trykk på Menu-knappen på projektorens kontrollpanel eller fjernkontroll.

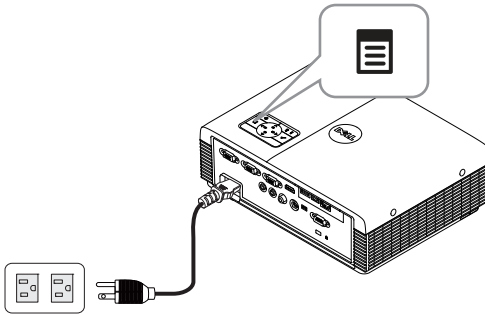

**MERK:** Bruk , ,  og -knappene til å navigere og  for å velge.

- 4 Gå til INPUT SOURCE (INNGANGSKILDE)-menyen, velg Wireless/USB (Trådløs/USB) og velg deretter Wireless Display (Trådløs-skjerm bilde) i undermenyen. Se "INPUT SOURCE WIRELESS/USB (INNGANGSKILDE TRÅDLØS/LAN)" på side 52.

Wireless Guide Screen (Trådløs guide), som under, vises:



- 5 Skriv ned LOGIN CODE (PÅLOGGINGSKODE), NETWORK NAME (NETTVERKSNAMN) (SSID), og IP ADDRESS (IP-ADRESSE). Du trenger denne informasjonen for å logge på senere.

## Installere Wireless Application Software (programvare for trådløs applikasjon) på datamaskinen

Du må installere programvaren på systemet ditt for å kunne bruke din trådløse projektor.

- 6 Koble datamaskinen din til S320 eller S320wi trådløst nettverk.

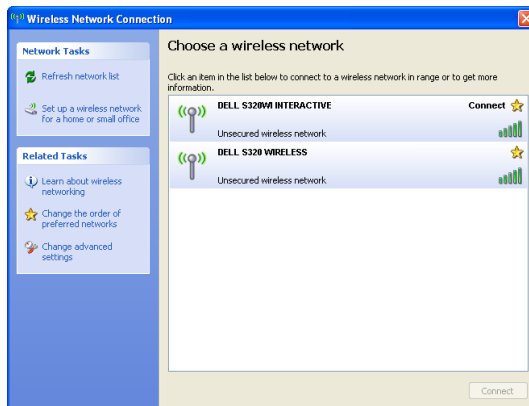

**MERK:**

- Datamaskinen må ha en trådløs nettverksfunksjon for å registrere tilkoblingen.
- Når du kobler til S320 eller S320wi trådløse nettverket, mister du trådløs tilkobling med andre trådløse nettverk.



**MERK:** Husk å slå av alle proxyer. (I Microsoft® Windows Vista: Klikk på Control Panel (Kontrollpanel) → Internet Options (Alternativer for Internett) → Connections (Tilkoblinger) → LAN Settings (LAN-innstillinger))

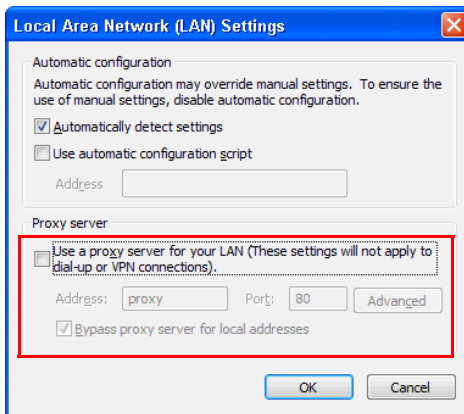

- 7 Åpne nettleseren. Du videresendes automatisk til websiden S320 or S320wi Web Management (S320 eller S320wi Nettstyring).



**MERK:** Hvis websiden ikke lastes automatisk, skriver du inn IP-adressen (standard IP-adresse er 192.168.100.10) som du skrev ned tidligere i adresselinjen til nettleseren.

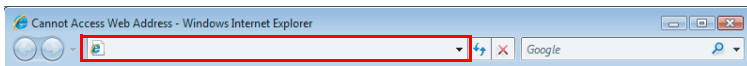

- 8 S320 or S320wi Web Management (S320 eller S320wi Nettstyring)-siden åpnes. Første gang du bruker tjenesten, klikk på **Download (Last ned)**.

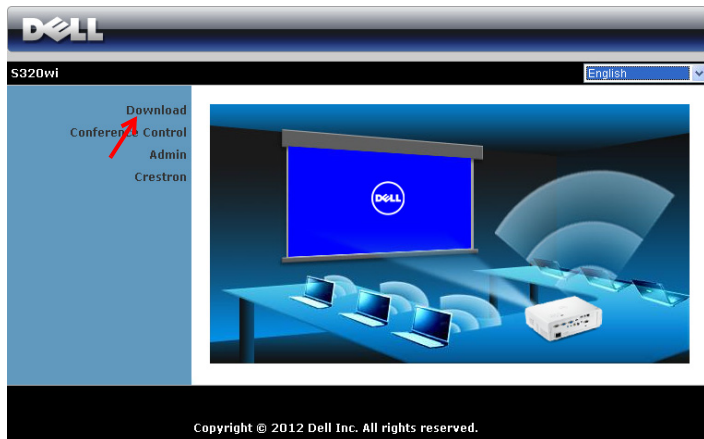

- 9 Velg passende operativsystem, og klikk på **Download (Last ned)**.

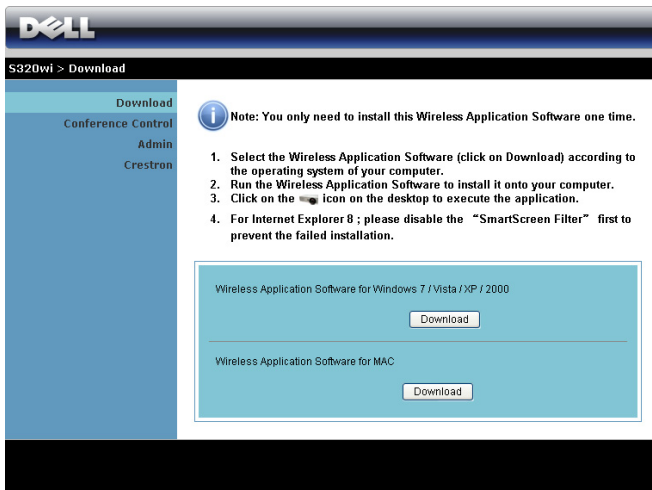

- 10 Klikk på Run (Kjør) for å gå videre med første gangs installasjon av programvaren.

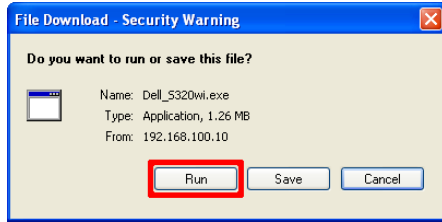

**MERK:** Du kan velge å lagre filen og installere den senere. For å gjøre dette, klikker du på Save (Lagre).

**MERK:** Funksjonen for lydprojeksjon krever ekstra driver i Windows XP. Hvis datamaskinen ikke har driveren installert, vises en popup-melding på skjermen som ber deg om å installere den nødvendige driveren. Du kan laste ned "Audio Projection Driver" fra Dells support-side på [support.dell.com](http://support.dell.com).

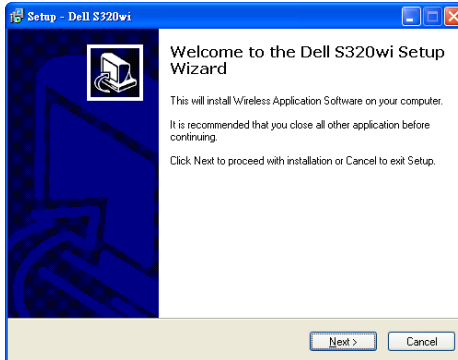

**MERK:** Hvis du ikke er i stand til å installere applikasjonen pga. utilstrekkelige rettigheter på datamaskinen, må du kontakte nettverksadministratoren.

- 11 Installasjonsprogrammet starter. Følg forklaringen på skjermen for å fullføre oppsettet.





## Start den trådløse applikasjonen

Når installasjonen er fullført, vil det trådløse programmet for S320 eller S320wi åpnes og søke automatisk. Hvis programmet ikke starter automatisk, dobbelt-klikk på ikonet  eller  på skrivebordet for å starte det.

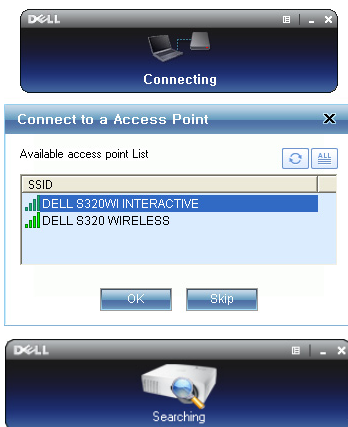

## Login (Logge inn)

For å kommunisere med projektoren, skriver du inn Login Code (Påloggingskode) oppgitt i trinn 6 av "Installasjon av trådløs nettverk" og klikker på OK.



**MERK:** Hvis IP Address (IP-adresse) ikke er registrert, skriv inn IP Address (IP-adressen) som vises i nedre venstre hjørne av skjermen.















**MERK:** Ikke klikk på "Interactive Pen only" (Kun interaktiv penn)-boksen i påloggingsskjermen når du bruker trådløs visning eller LAN-visning.



## Forstå knappene



Etter pålogging, vises følgende skjerm:





Element	Beskrivelse
1	<b>Statuslinje</b> Viser informasjon om IP og LOGIN CODE (PÅLOGGINGSKODE).
	Meny Klikk for å aktivere programmenyen.
	Minimer-knapp Klikk for å minimere programmet.
	Lukk-knapp Klikk for å avslutte programmet.
2	<b>Kontrollverktøylinje</b>
	Full skjerm Klikk for å projisere bildet i fullskjerm.
	Splitt 1 Klikk for å projisere bildet i øvre venstre hjørne av skjermen.
	Splitt 2 Klikk for å projisere bildet i øvre høyre hjørne av skjermen.
	Splitt 3 Klikk for å projisere bildet i nedre venstre hjørne av skjermen.
	Splitt 4 Klikk for å projisere bildet i nedre høyre hjørne av skjermen.
	Stopp Klikk for å stoppe projeksjonen.
	Pause Klikk for å pause projeksjonen.
	Lydprojeksjon Klikk for å aktivere lydprojeksjon.
3	<b>Tilkoblingsstatus</b>
	Tilkoblingsikon Blinker når projeksjon pågår.

## Projisere presentasjonen

- For å projisere presentasjonen, klikk på én av projeksjonsknappene .
- For å pause presentasjonen, klikk på . Ikonet blir grønt.
- For å fortsette presentasjonen, klikk på  igjen.

- For å lydprojisere presentasjonen, klikk på .
- For å stoppe presentasjonen, klikk på .

 **MERK:** WLAN-miljø med en 802.11g tilkobling, og ingen skjermutfylling.

 **MERK:** Datamaskinen går ikke inn i S1 (standby-modus) / S3 (ventemodus) / S4 (dvalmodus) når du kjører en trådløs presentasjon med USB-skjerm bilde eller USB-fremviser.

## Bruke menyen

Klikk på  for å vise menyen.

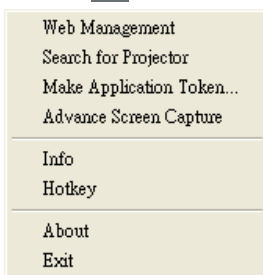

**WEB MANAGEMENT (NETTSTYRING)**—Klikk for å åpne Web Management (Nettstyring)-siden. Se "Styre projektoren med Web Management (Nettstyring) (for trådløst nettverk)" på side 96.

**SEARCH FOR PROJECTOR (SØK ETTER PROJEKTOR)**—Klikk for å søke og koble til en trådløs projektor.

**MAKE APPLICATION TOKEN (LAG PROGRAMTOKEN)**—Klikk for å lage en programtoken. Se "Lag programtoken" på side 126.

**ADVANCE SCREEN CAPTURE (AVANSERT SKJERMBILDE)**—Standard er Aktiver. Klikk for å deaktivere avansert skjerm bilde.

**INFO**—Klikk for å vise systeminformasjon.

**HOTKEY (HURTIGTAST)**—Klikk for å se hurtigtast-informasjonen.

**ABOUT (OM)**—Klikk for å vise programversjonen.

**EXIT (AVSLUTT)**—Klikk for å lukke programmet.

## Installasjon av Presentation to Go (PtG)

For å kunne installere PtG, må systemet tilfredsstille følgende minimumskrav:

Operativsystem:

- Windows

Microsoft Windows XP™ Home eller Professional Service pack 2/3 (32-bit anbefalt), Windows® Vista 32-bit, eller Windows® 7 Home eller Professional 32-bit eller 64-bit

- Office 2003 eller Office 2007



**MERK:** Trinnene for installasjon for Presentation to Go (PtG) er det samme for S320 og S320wi-modeller.

For å kunne bruke USB-betrakter (USB Viewer), må du fullføre trinnene nedenfor:

- 1 Installer den valgfrie trådløse modulen. Se "Installere den valgfrie trådløse modulen" på side 14.



**MERK:** Trådløs modul innebygget i S320wi (valgfri for S320).

- 2 Plugg USB-flashenheten til projektoren.



**MERK:**

- Støtter kun JPEG-formatfotoet innenfor 10 Mb x 40 M piksler.
- PtG Converter kan konvertere PowerPoint-filene til PtG-filer. Se "Bruke PtG Converter" på side 88.
- Du kan laste ned "PtG Converter - Lite" fra hjelpesiden til Dell på: [support.dell.com](http://support.dell.com).

- 3 I INPUT SOURCE (INNGANGSKILDE)-menyen, velg Wireless/USB (Trådløs/USB) og velg deretter USB Viewer (USB-betrakter) i undermenyen. Se "INPUT SOURCE WIRELESS/USB (INNGANGSKILDE TRÅDLØS/LAN)" på side 52.



**MERK:** Når Wireless and LAN (Trådløs og LAN)-funksjonen er deaktivert, gå til LAN Settings (LAN-innstillinger)-menyen, velg "Enabled (Aktivert)" i "Wireless and LAN (Trådløs og LAN)" for å reaktivere Wireless and LAN (Trådløs og LAN)-funksjonen.

## PtG Viewer (PtG-visning)

Systemet viser denne siden når det er klart.



## Photo Viewer (Bildevisning)

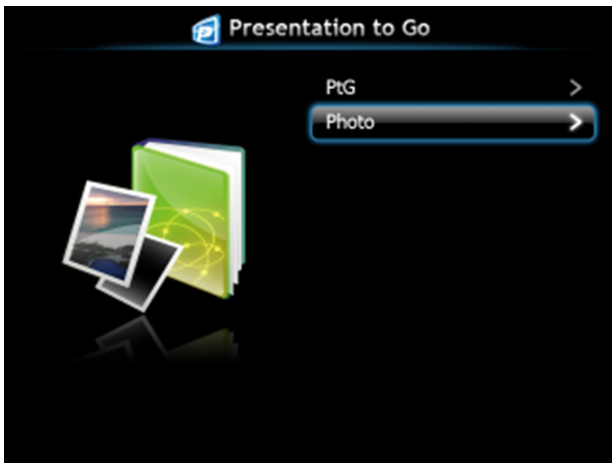

## Introduksjon til PtG/Photo-funksjonen

Viser gyldige PtG- og bildefiler som er lagret på en USB-disk.

 **MERK:** Systemet hopper over dette trinnet hvis kun én disk er registrert.

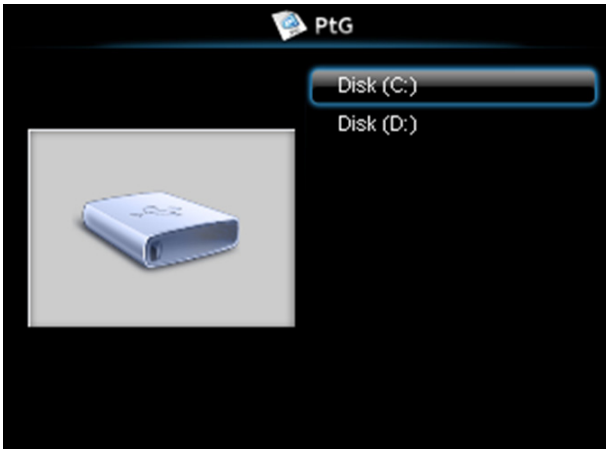

## PtG Overview (PtG-oversikt)





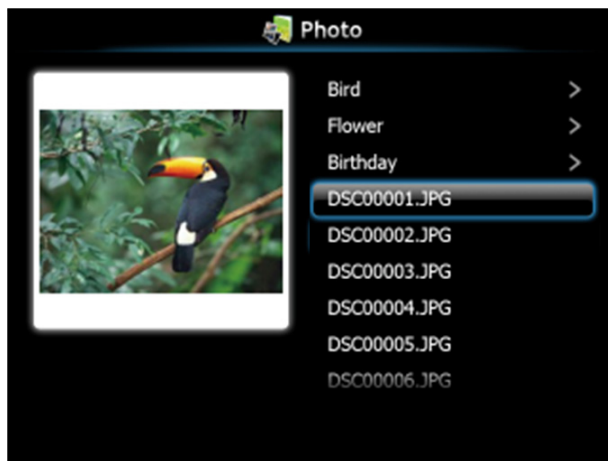



## Photo Overview (Bildeoversikt)



 **MERK:** Støtter bildefiler med navn på 14 språk (språk: norsk, engelsk, dansk, nederlandsk, finsk, fransk, tysk, italiensk, japansk, koreansk, polsk, portugisisk, russisk, forenklet kinesisk, spansk, svensk og tradisjonelt kinesisk).

## Introduksjon til knapper

Bruk opp-, ned- og venstre-knapp for å navigere, og -knappen på projektorens kontrollpanel eller fjernkontroll for å velge.

Knapp	Opp 	Ned 	Venstre 	Høyre 	Enter 
PtG-funksjon	Opp	Ned	Tilbake	Ingen funksjon	Enter
PtG-avspilling	Forr. side	Neste side	Tilbake	Ingen funksjon	Neste Pause
Bildefunksjon	Opp	Ned	Tilbake	Ingen funksjon	Enter
Bildeavspilling	Forr. side	Neste side	Tilbake	Ingen funksjon	Ingen funksjon

 **MERK:** Hvis du går inn i OSD-menyen mens du bruker PtG, vil ikke opp- ned- og venstreknappene til PtG-navigasjonen fungere.

## Installer PtG Converter-programvaren på datamaskinen

Følg instruksjonene på skjermen for å fullføre oppsettet.

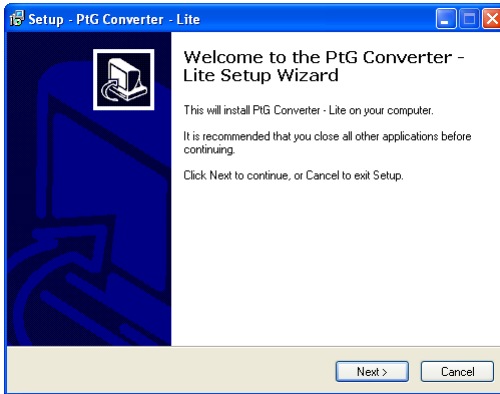

**MERK:** Du kan laste ned "PtG Converter - Lite" på hjelpesiden til Dell på: [support.dell.com](http://support.dell.com).

## Bruke PtG Converter

- 1 Åpne "PtG Converter - Lite.exe" eller dobbeltklikk på  -ikonet på skrivebordet for å starte programmet.



- 2 Klikk på  for å velge en PowerPoint-fil og starte konverteringen.

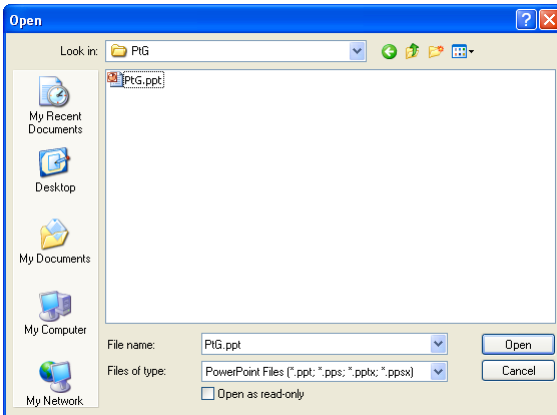



- 3 Klikk på **Browse (Bla gjennom)**-knappen for å velge lagringssted og klikk deretter på **OK**.

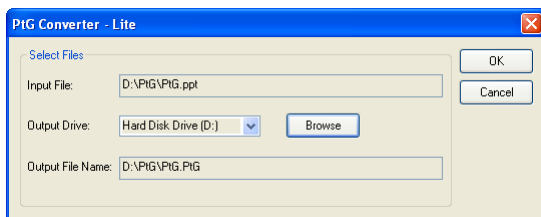

**MERK:**

- 1 Konverteringen mislykkes dersom datamaskinen ikke har MS PowerPoint installert.
- 2 PtG Converter støtter kun opptil 20 sider.
- 3 PtG Converter støtter kun konvertering av .ppt-filer til .PtG-filer.

# Installasjon av lydprojeksjon

Auto Projection (Lydprojeksjon) støtter kun Wireless Display (Trådløsskjerm) og LAN Display (LAN-skjerm)-kilden.

Følgende er minste systemkrav:

Operativsystem:

- Windows

Microsoft Windows XP™ Home eller Professional med service pack 2/3 (32-bit anbefalt), Windows Vista 32-bit og Windows® 7 Home eller Professional 32-bit eller 64-bit

- MAC

MacBook Pro og senere, MacOS 10.5 og senere

Minimum maskinvare:

- a Intel® Core™ i5-460 MHz (2,53 GHz/Turbo 2,8 GHz) eller mer
- b 1 GB DDR3 VRAM uavhengig grafikkort eller bedre anbefales
- c 2 GB dual channel DDR3 SDRAM-minne med 1066 MHz kreves eller mer anbefales
- d Gigabit Ethernet
- e Integrert 802.11 b/g/n Wi-Fi-enhet for en WLAN-tilkobling



**MERK:** Hvis datamaskinen din ikke møter de minste maskinvarekravene, kan lydprojeksjon oppleves som forsinket eller ha mye støy. For bedre ytelse under lydprojeksjon må de minste systemkravene møtes.



**MERK:** Hvis du vil bruke trådløs forbindelse for lydprojeksjon, må du installere den valgfrie trådløse modulen. Se "Installere den valgfrie trådløse modulen" på side 14.



**MERK:** Lydprojeksjon krever en ekstra driver i Windows XP. Hvis datamaskinen ikke har driveren installert, vises en popup-melding på skjermen som ber deg om å installere den nødvendige driveren. Du kan laste ned "Audio Projection Driver" fra Dells support-side på [support.dell.com](http://support.dell.com).



**MERK:** Funksjonen for lydprojeksjon krever en ekstra driver i Mac OS. Hvis Mac-en ikke har driveren installert, vises en popup-melding på skjermen som ber deg om å installere den nødvendige driveren. Du kan finne "Soundflower Driver" fra søkemotorer (f.eks. Yahoo, MSN, osv.). "Soundflower Driver" er et gratis program.



**MERK:** Trinnene for innstilling av lydprojeksjon er det samme for S320 og S320wi-modeller.



**MERK:** Porter / protokoller for tilkobling til projektoren via Ethernet:

---

UDP: 1047, (backup: 1048, 1049)

---

TCP: 3268, 515, 1688, 1041 (backup: 389, 8080, 21)

---

## Aktivere trådløs eller LAN på projektoren

- 1 Installer den valgfrie trådløse modulen (valgfri i S320). Se "Installere den valgfrie trådløse modulen" på side 14.



**MERK:** hvis du velger å installere LAN-modulen (valgfritt), se "Installere valgfritt RJ45-sett" på side 16.

- 2 Koble til strømkabelen og slå på projektoren ved å trykke på strømknappen.

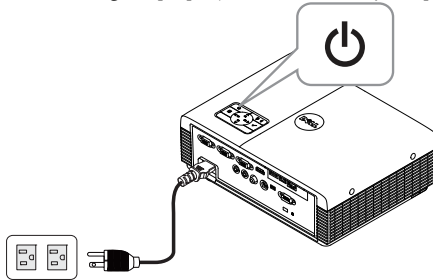

**MERK:**

- a Hvis LAN velges for lydprosjeksjon, følger du disse trinnene for å aktivere funksjonen Wireless and LAN (Trådløs og LAN) (standard er Enabled (Aktivert)): Advanced Settings (Avanserte innstillinger) → LAN Settings (LAN-innstillinger) → Wireless and LAN (Trådløs og LAN) → Enabled (Aktivert).
  - b Dersom Wireless (Trådløs) brukes for lydprosjeksjon, installer en trådløs modul på projektoren.
- 3 Gå til Input Source (Inngangsvalg)-menyen, velg Wireless/USB (Trådløs/USB) og velg deretter Wireless Display (Trådløs-skjermbilde) i undermenyen.

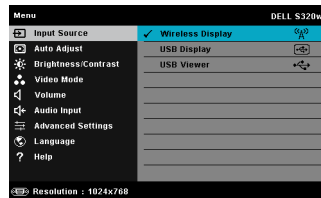
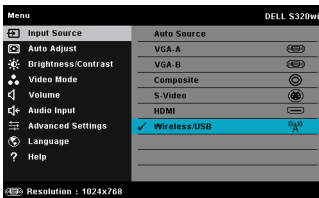

Wireless Guide Screen (Trådløs guide), som under, vises:



- 4 Skriv ned LOGIN CODE (PÅLOGGINGSKODE), NETWORK NAME (NETTVERKSNAVN) (SSID), og IP ADDRESS (IP-ADRESSE). Du trenger denne informasjonen for å logge på senere.

## Installere Wireless Application Software (programvare for trådløs applikasjon) på datamaskinen

- 5 "Wireless Application Software" (programvare for trådløs applikasjon) kreves hvis Wireless or LAN (Trådløs eller LAN) brukes for oppsett av lydprojeksjon. Last ned og installer programvare første gang du bruker lydprojeksjon. Hvis det allerede er installert, hopper du over trinn 5-6.





**MERK:** Du trenger bare installere "Wireless Application Software" (programvare for trådløs applikasjon) én gang.

- 6 For nedlasting og installasjon av Wireless Application Software (trådløs programvare), se trinn 7 og 12 av "Installasjon av trådløs nettverk" på side 75.

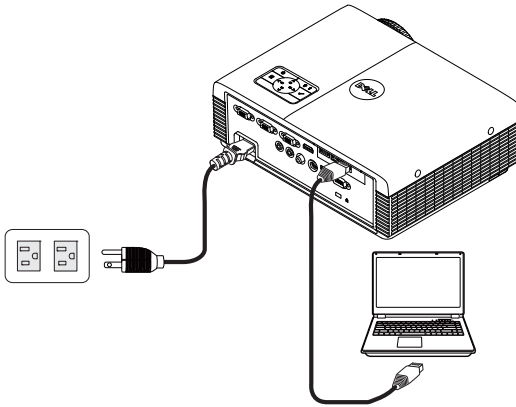
**MERK:** Hvis LAN brukes til lydprojeksjon, koble LAN-kabelen til projektoren og datamaskinen.



## Start den trådløse applikasjonen

- 7 Når installasjonen er ferdig, starter programmet automatisk. Eller du kan dobbeltklikke på  eller  på skrivebordet for å starte programmet.

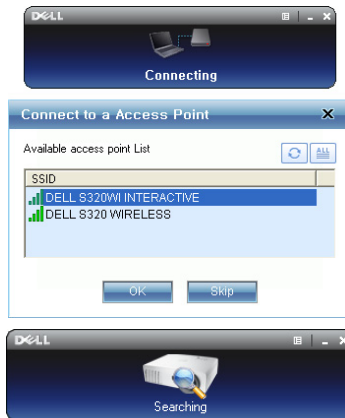

**MERK:**

- 1 Når du velger LAN for projeksjon, klikk på "Skip" (Hopp over).
- 2 Når du velger trådløs for projeksjon, velg Dell S320 Wireless or Dell S320wi Interactive (Dell S320 Wireless eller Dell S320wi Interactive), og klikk på "OK".

## Login (Logge inn)

- 8 For å kommunisere med projektoren, skriver du inn Login Code (Påloggingskode) (se trinn 4) og klikk på OK.

 **MERK:** Hvis IP Address (IP-adresse) ikke er registrert, skriv inn IP Address (IP-adressen) som vises i nedre venstre hjørne av den trådløse skjermen.

- 9 Du er nå logge på S320 eller S320wi Wireless Application. Klikk på "Play" (Spill)-knappen i programmet for å starte LAN- eller trådløs projisering.



 **MERK:** Du kan bruke kontrollene til å projisere i fullskjermmodus eller delt skjerm-modus.

- 10 Klikk på knappen "Audio Projection" (Lydprojeksjon) i programmet for å aktivere Audio Projection (Lydprojeksjon)-funksjonen.



 **MERK:** Lydprojeksjon krever en ekstra driver i Windows XP. Hvis datamaskinen ikke har driveren installert, vises en popup-melding på skjermen som ber deg om å installere den nødvendige driveren. Du kan laste ned "Audio Projection Driver" fra Dells support-side på [support.dell.com](http://support.dell.com).

- 11 Åpne Windows Media Player eller annen programvare for å spille av lyd (f.eks. Winamp osv.) på datamaskinen.



# Styre projektoren med Web Management (Nettstyring) (for trådløst nettverk)

## Konfigurere nettverksinnstillingen

Hvis projektoren er koblet til et nettverk, har du tilgang til projektoren med en nettleser. For å konfigurere nettverksinnstillingen, se "LAN Settings (LAN-innstillinger)" på side 63.

## Bruke Web Management (Nettstyring)

Bruk Internet Explorer 5.0 og nyere eller Firefox 1.5 og nyere, og angi IP-adressen. Du kan nå bruke Web Management (Nettstyring) og styre projektoren fra et annet sted.



**MERK:** Web Management (Nettstyring) og innstilling er det samme for S320 og S320wi-modeller.

## Home Page (Hjemmeside)



- Gå til Home Page (hjemmesiden) for Web Management (Nettstyring) ved å skrive inn IP-adressen til projektoren i nettleseren. Se "LAN Settings (LAN-innstillinger)" på side 63.
- Velg språket for nettbasert styring fra listen.
- Klikk på et menyelement på venstre flik for å få tilgang til siden.



## Last ned det trådløse programmet

Se også "Installasjon av trådløs nettverk" på side 75.

**DELL**

S320wi > Download

Download  
Conference Control  
Admin  
Crestron

**Note:** You only need to install this Wireless Application Software one time.

1. Select the Wireless Application Software (click on Download) according to the operating system of your computer.
2. Run the Wireless Application Software to install it onto your computer.
3. Click on the icon on the desktop to execute the application.
4. For Internet Explorer 8; please disable the "SmartScreen Filter" first to prevent the failed installation.

Wireless Application Software for Windows 7 / Vista / XP / 2000

Download

Wireless Application Software for MAC

Download

Klikk på **Download (Last ned)**-knappen til det korresponderende operativsystemet på datamaskinen.

## Conference Control (Konferansekontroll)

Dette lar deg holde konferansepresentasjoner fra ulike kilder uten å bruke projektorkabler, og lar deg kontrollere hvordan hver presentasjon skal vises på skjermen.



**MERK:** Uten Conference Play Control (Konferansespillerkontroll) vil den siste brukeren som klikker "Play"-knappen (spill av) i applikasjonen overta kontrollen av projeksjonen på hele skjermen.

**Computer Name (Datamaskinnavn):** Lister datamaskinen som er logget på for konferansekontroll.

**Play Control (Spillekontroll):** Klikk på knappene for å kontrollere hvordan hver datamaskins projeksjon vises på skjermen.

- Fullskjermprojeksjon — Presentasjonen fra datamaskinen tar opp hele skjermen.
- Splitt 1 - Presentasjonen fra datamaskinen vises i øvre venstre hjørne av skjermen.
- Splitt 2 - Presentasjonen fra datamaskinen vises i øvre høyre hjørne av skjermen.
- Splitt 3 - Presentasjonen fra datamaskinen vises i nedre venstre hjørne av skjermen.
- Splitt 4 - Presentasjonen fra datamaskinen vises i nedre høyre hjørne av skjermen.
- Stopp - Projeksjonen fra datamaskinen stoppes.

**IP Address (IP-adresse):** Viser hver datamaskins IP-adresse.



**MERK:** For å avslutte konferansen, klikk på Home (Hjem).

## Managing Properties (Hva du kan styre)

### Admin (Administrator)

S320wi > Admin

Download	
Conference Control	
<b>Admin</b>	
Crestron	

Admin Password	<input type="text"/>	<input type="button" value="Login"/>
PPID	CN-0T19R9-S0081-925-0000	

Et administratorpassord kreves for å logge på Admin-siden.

- **Admin Password (Administratorpassord):** Skriv inn administratorpassordet og klikk på **Login (Logge inn)**. Standardpassordet er "admin". For å endre passordet, se "Change Passwords (Endre passord)" på side 104.

## System Status (Systemstatus)

The screenshot displays the Dell System Status web interface. At the top, the Dell logo is visible. Below it, the breadcrumb navigation shows 'S320wi > Admin > System Status' and a 'Home' link. The main content area is divided into a left-hand navigation menu and a right-hand data table.

**System Status**

- System Status
- Network Setup
- Projection Setup
- Change Passwords
- Reset to Default
- Firmware Upgrade
- Projector Control Panel
- Alert Setting
- Reboot System

**Network Status**

IP Address	192.168.3.68
Subnet Mask	255.255.255.0
Default Gateway	192.168.3.254
Wire MAC Address	11.22:33.44:55:66

**Connection Status**

Projecting Status	Waiting for Projecting
Total Users	0

**Projector Status**

Model Name	S320wi
Projector Name	
Location	
Contact	
Status	Standby
Lamp Hours	0 hrs

Viser Network Setup (Nettverksoppsett), Connection Status (Tilkoblingsstatus), og Projector Status (Projektorstatus)-informasjonen.

## Network Setup (Nettverksoppsett)

Se avsnippet om OSD på side 63.

Section	Option	Value
IP Setup	Obtain an IP address automatically	<input checked="" type="radio"/>
	Use the following IP address	<input type="radio"/>
	IP Address	192 168 100 10
	Subnet Mask	255 255 255 0
	Default Gateway	192 168 100 10
DHCP Server Setup	Auto	<input checked="" type="radio"/>
	Disable	<input type="radio"/>
	Start IP	192 168 100 11
	End IP	192 168 100 254
	Subnet Mask	255 255 255 0
Wireless Setup	Wireless LAN	<input checked="" type="radio"/> Enable <input type="radio"/> Disable
	Region	--- WORLDWIDE ---
	SSID	DELL S320WI INTERACTIVE
	SSID Broadcast	<input checked="" type="radio"/> Enable <input type="radio"/> Disable
	Channel	Auto
	Encryption	Disable
	Key	
RADIUS Server Setup	IP Address	192 168 100 10
	Port	1812
	Key	
GateKeeper	All Pass	<input type="radio"/>
	All Block	<input checked="" type="radio"/>
	Internet Only	<input type="radio"/>
Set Security For SNMP	Write Community	private

### IP Setup (IP-oppsett)

- Velg **Obtain an IP address automatically** (Innhent en IP-adresse automatisk) for å automatisk tilordne en IP-adresse til projektoren, eller **Use the following IP address** (Bruk følgende IP-adresse) for å tilordne en IP-adresse manuelt.

### DHCP Server Setup (Oppsett av DHCP-server)

- Velg **Auto** for å automatisk sette opp **Start IP**, **End IP** (Slutt IP), **Subnet Mask** (Nettverksmaske), **Default Gateway** (Standard gateway), og **DNS Server** (DNS-server)-adresse fra en DHCP-server, eller **Disable** (Deaktiver) for å deaktivere denne funksjonen.

## Wireless Setup (Trådløs oppsett)

- Velg **Enable (Aktiver)** for å sette opp **Region**, **SSID**, **SSID Broadcast (SSID-kringkast)**, **Channel (Kanal)**, **Encryption (Kryptering)** og **Key (Nøkkel)**. Velg **Disable (Deaktiver)** for å deaktivere det trådløse oppsettet.  
**SSID**: Opptil en maksimal lengde på 32 tegn.

**Encryption (Kryptering)**: Du kan deaktivere WPA-nøkkel eller velge en av 64-bit eller 128-bit i ASCII- eller HEX-streng.

**Key (Nøkkel)**: Hvis kryptering er aktivert, må du sette opp nøkkelverdi i henhold til krypteringsmodusen som du valgte.

## RADIUS Server Setup (RADIUS Server-oppsett)

- Innstilling av IP-adresse, port og nøkkelinformasjon.

## GateKeeper

- Du kan velge mellom 3 alternativer:

**All Pass (Tillat alle)**: Tillate brukere å få tilgang til kontornettverk via trådløs projektor.

**All Block (Blokker alle)**: Blokkere brukere å få tilgang til kontornettverk via trådløs projektor.

**Internet Only (Kun Internett)**: Blokkere brukere fra kontornettverk men har fortsatt Internetttilgang.

## Set Security For SNMP (Still inn sikkerheten for SNMP)

- Innstilling av Write Community (skrivefellesskap).

Klikk på **Apply (Bruk)**-knappen for å lagre og ta i bruk endringer. Projektoren må startes på nytt igjen for at disse endringene skal tre i kraft.

## Projection Setup (Oppsett av projeksjon)

The screenshot shows the Dell S320wi Admin interface. At the top, there is a navigation bar with the Dell logo and the breadcrumb 'S320wi > Admin > Projection Setup'. A 'Home' button is visible in the top right. On the left, a sidebar menu lists various system settings: System Status, Network Setup, Projection Setup (highlighted), Change Passwords, Reset to Default, Firmware Upgrade, Projector Control Panel, Alert Setting, and Reboot System. The main content area is divided into two sections: 'Projection Setup' and 'Projector Setup'. The 'Projection Setup' section includes a 'Resolution' dropdown menu set to 'WXGA (1280x800)', a 'Login Code' section with three radio button options: 'Disable', 'Random' (which is selected), and 'Use the following code' with an adjacent input field. The 'Projector Setup' section includes four text input fields: 'Model Name' (containing 'S320wi'), 'Projector Name' (containing 'D06486'), 'Location', and 'Contact'. At the bottom right of the form, there are 'Apply' and 'Cancel' buttons.

### Projection Setup (Oppsett av projeksjon)

- **Resolution (Oppløsning):** Lar deg velge oppløsningen. Valgene er: XGA (1024 x 768) og WXGA (1280 x 800).
- **Login Code (Påloggingskode):** Velg hvordan du vil at påloggingskoden skal opprettes av projektoren. Du kan velge mellom 3 alternativer:
  - **Disable (Deaktiver):** Påloggingskode er ikke nødvendig for å logge på systemet.
  - **Random (Tilfeldig):** Standard er **Random (Tilfeldig)**. Påloggingskode opprettes tilfeldig.
  - **Use the following code (Bruk følgende kode):** Skriv inn en 4-sifret kode. Denne koden brukes for å logge på systemet.

### Projector Setup (Oppsett av projektor)

- Sett opp **Model Name (Modellnavn)**, **Projector Name (Prosjektornavn)**, **Location (Sted)**, og **Contact (Kontakt)**-informasjon (opp til 21 tegn i hvert felt).

Klikk på **Apply (Bruk)**-knappen for å lagre og ta i bruk endringer. Projektoren må startes på nytt igjen for at disse endringene skal tre i kraft.

## Change Passwords (Endre passord)

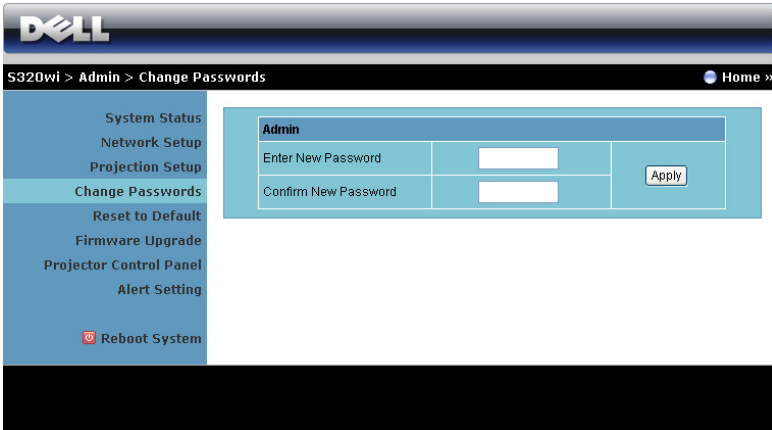

The screenshot shows the Dell S320wi Admin interface. At the top, the Dell logo is on the left, and the breadcrumb path "S320wi > Admin > Change Passwords" is on the right, followed by a "Home" link. A left-hand navigation menu lists various system settings: System Status, Network Setup, Projection Setup, Change Passwords (highlighted), Reset to Default, Firmware Upgrade, Projector Control Panel, Alert Setting, and Reboot System. The main content area is titled "Admin" and contains a form with two input fields: "Enter New Password" and "Confirm New Password". An "Apply" button is located to the right of the second field.

Denne siden lar deg endre administratorpassordet.

- **Enter New Password (Skriv inn nytt passord):** Skriv inn det nye passordet.
- **Confirm New Password (Bekreft nytt passord):** Skriv inn passordet igjen og klikk på **Apply (Bruk)**.



**MERK:** Kontakt Dell hvis du skulle glemme administratorpassordet ditt.



## Reset to Default (Tilbakestill til standard)

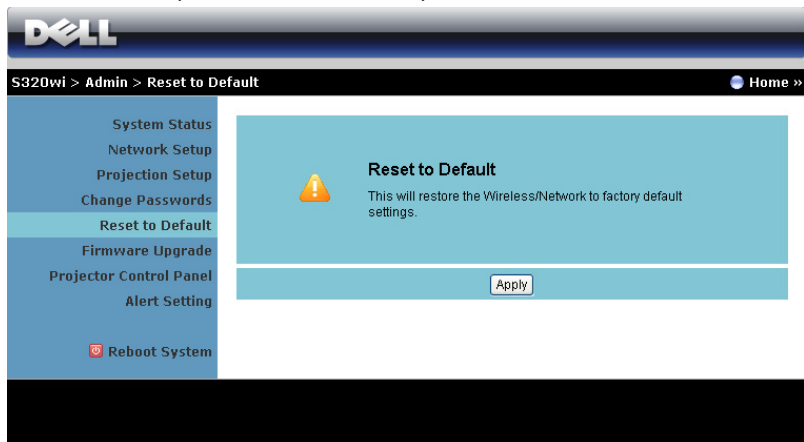

The screenshot shows the Dell S320wi Admin interface. At the top, there is a navigation bar with the Dell logo and the text "S320wi > Admin > Reset to Default". Below this is a sidebar menu with the following items: System Status, Network Setup, Projection Setup, Change Passwords, Reset to Default (highlighted), Firmware Upgrade, Projector Control Panel, Alert Setting, and Reboot System. The main content area has a light blue background and contains a warning icon (a yellow triangle with an exclamation mark) next to the heading "Reset to Default". Below the heading, the text reads: "This will restore the Wireless/Network to factory default settings." At the bottom of this section, there is a button labeled "Apply".

Klikk på **Apply (Bruk)**-knappen for å gjenopprette trådløse/nettverksinnstillinger til standardinnstillinger.

## Firmware Upgrade (Fastvareoppgradering)

Bruk Firmware Upgrade (Fastvareoppgradering)-siden til å oppdatere fastvaren til projektorens trådløse del.

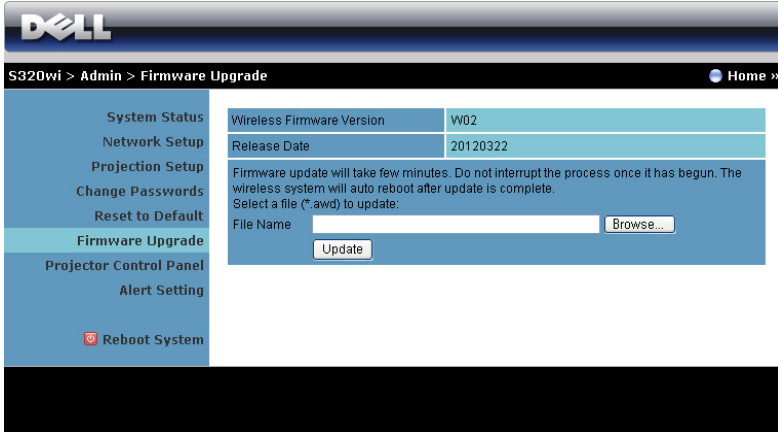

**MERK:** Etter en vellykket fastvareoppgradering må du deaktivere og aktivere trådløst- / kablet nettverk i OSD-menyen for å starte nettverksdelen i projektoren om igjen.

For å starte oppdatering av fastvaren, utfør følgende trinn:

- 1 Trykk på **Browse (Bla gjennom)** for å velge filen som skal oppdateres.
- 2 Klikk på **Update (Oppdater)**-knappen for å starte. Vent mens systemet oppdaterer fastvaren i enheten.

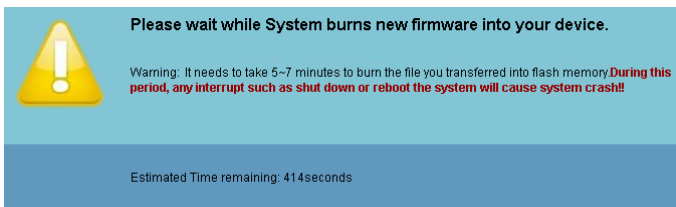

**FORSIKTIG:** Ikke forstyr oppdateringen, dette kan føre til at systemet krasjer!

- 3 Klikk på **OK** når oppdateringen er ferdig.

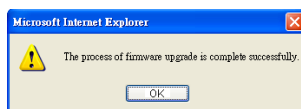

## Projector Control Panel (Kontrollpanel for projektor)

**DELL**

S320wi > Admin > Projector Control Panel Home >

**System Status**  
Network Setup  
Projection Setup  
Change Passwords  
Reset to Default  
Firmware Upgrade  
**Projector Control Panel**  
Alert Setting  
Reboot System

**Projector Information**

Projector Status	On	Refresh
Power Saving	120 min.	Power ON Power OFF
Alert Status	Good	Clear

**Image Control**

Projector Mode	Front Projection-Desktop
Source Select	None
Video Mode	Presentation Mode
Blank Screen	<input type="radio"/> On <input checked="" type="radio"/> Off
Aspect Ratio	<input checked="" type="radio"/> Original <input type="radio"/> 4:3 <input type="radio"/> Wide
Brightness	50 (0-100) Set
Contrast	50 (0-100) Set
Auto Adjust	

**Audio Control**

Audio Input	Audio-A
Volume	10 (0-20) Set
Speaker	<input checked="" type="radio"/> On <input type="radio"/> Off
Factory Reset	

### Projector Information (Projektorinformasjon)

- **Projector Status (Projektorstatus):** Det er fire stater: Lamp On (Lampe på), Standby (Ventemodus), Power Saving (Strømsparing), Cooling (Kjøler ned) og Warming up (Varmer opp). Klikk på **Refresh (Oppdater)** for å oppdatere statusen og kontrollinnstillingene.
- **Power Saving (Strømsparing):** Strømsparing kan stilles inn til Off (Av), 30, 60, 90 eller 120 minutter. For mer informasjon, se "Power Saving (Strømsparing)" på side 69.
- **Alert Status (Varselsstatus):** Det er tre varselsstater: Lamp warning (Lampeadvarsel), Low lamp life (Kort lampelevetid) og Temperature warning (Temperaturadvarsel). Projektoren kan gå inn i beskyttelsesmodus hvis noen av varslene aktiveres. For å gå ut av beskyttelsesmodusen klikker du på **Clear (Fjern)** for å fjerne Alert Status (Varselsstatus) før du slår på projektoren.

## Image Control (Bildekontroll)

- **Projektor mode (Projektormodus):** Lar deg velge projektormodusen, avhengig av hvordan projektoren er montert. Det er fire projeksjonsmoduser: Front Projection-Desktop (Forovervendt projeksjon - skrivebord), Front Projection-Wall Mount (Rettvendt projeksjon - Veggmontering), Rear Projection-Desktop (Speilvendt projeksjon - skrivebord) og Rear Projection-Wall Mount (Speilvendt projeksjon - Veggmontering).
- **Source Select (Inngangsvalg):** Source Select (Inngangsvalg)-menyen lar deg velge inngangskilden til projektoren. Du kan velge VGA-A, VGA-B, S-Video, Composite Video, HDMI, Wireless Display (Trådløs-skjerm bilde), USB Display (USB-skjerm bilde) eller USB Viewer (USB-betrakter).
- **Video Mode (Videomodus):** Velg en modus for å optimalisere visningen av bildet basert på hvordan projektoren brukes:
  - **Presentation (Presentasjon):** Egner seg best for presentasjonsbilder.
  - **Bright (Lys):** Gir maksimal lysstyrke og kontrast.
  - **Movie (Film):** For visning av filmer og fotografier.
  - **sRGB:** Gir en mer nøyaktig fargerepresentasjon.
  - **Custom (Tilpasset):** Brukerdefinerte innstillinger.
- **Blank Screen (Tom skjerm):** Du kan velge mellom On (På) eller Off (Av).
- **Aspect Ratio (Bilsideforhold):** Velg et størrelsesforhold for å justere hvordan bildet vises.
- **Brightness (Skarphet):** Velg en verdi for å tilpasse lysstyrken til bildet
- **Contrast (Kontrast):** Velg en verdi for å tilpasse skjermkontrasten.

Klikk på knappen **Auto Adjust (Automatisk juster)** for å automatisk justere innstillingene.

## Audio Control (Volumkontroll)

- **Audio Input (Lydinngang):** Velg inngangskilden. Valgene er: Analog In (Analog inn), HDMI og Wireless/LAN (Trådløs/LAN).
- **Volume (Volum):** Du kan velge verdien (0~20) for lydvolümet
- **Speaker (Høytaler):** Du kan velge **On (På)** for å aktivere lydfunksjonen eller **Off (Av)** for å deaktivere funksjonen.

Klikk på knappen **Factory Reset (Fabrikkjenoppsetting)** for å gjenopprette standardinnstillingene.

## Alert Setting (Varselinnstilling)

The screenshot shows the Dell iDRAC Alert Setting web interface. The top navigation bar includes the Dell logo and the breadcrumb "S320wi > Admin > Alert Setting". A "Home" button is visible in the top right. The left sidebar contains a menu with options: System Status, Network Setup, Projection Setup, Change Passwords, Reset to Default, Firmware Upgrade, Projector Control Panel, Alert Setting (highlighted), and Reboot System. The main content area is divided into three sections: "E-Mail Alert" with "Enable" and "Disable" radio buttons and a "E-Mail Alert Test" button; "SMTP Setting" with fields for "Out going SMTP Server", "Username", and "Password"; and "Alert Condition" with checkboxes for "Lamp warning", "Low lamp life", and "Temperature warning". A "Save" button is located at the bottom of the form.

### E-mail Alert (E-postvarsling)

- E-mail Alert (E-postvarsling): Du kan stille inn om du skal varsles med e-post (Enable (Aktiver)) eller ikke (Disable (Deaktivert)).
- To (Til)/Cc (Kopi)/From (Fra): Du kan skrive inn e-postadressen til senderen (From (Fra)) og mottakerne (To (Til)/Cc (Kopi)) for å motta et varsel når noe uvanlig skjer, eller en advarsel vises.
- Subject (Emne): Du kan skrive inn emnet på e-posten.

Klikk på E-mail Alert Test (Test av e-postvarsling)-knappen for å teste e-postvarselinnstillingene.

### SMTP Setting (SMTP-innstilling)

- Out going SMTP server (Utgående SMTP-server), User name (Brukernavn), og Password (Passord) bør leveres av nettverksadministratoren din eller MIS.

### Alert Condition (Varseltilstand)

- Du kan velge hva som skal varsles på e-post. Når noen av disse tilfellene inntreffer, sendes en e-post til mottakerne (To (Til)/Cc (Kopi)).

Klikk på Save (Lagre) for å lagre innstillinger.



**MERK:** E-postvarsling er beregnet å virke med en standard SMTP-server som bruker standardporten 25. Den støtter ikke kryptering og autentisering (SSL eller TLS).

## Reboot System (Omstart system)

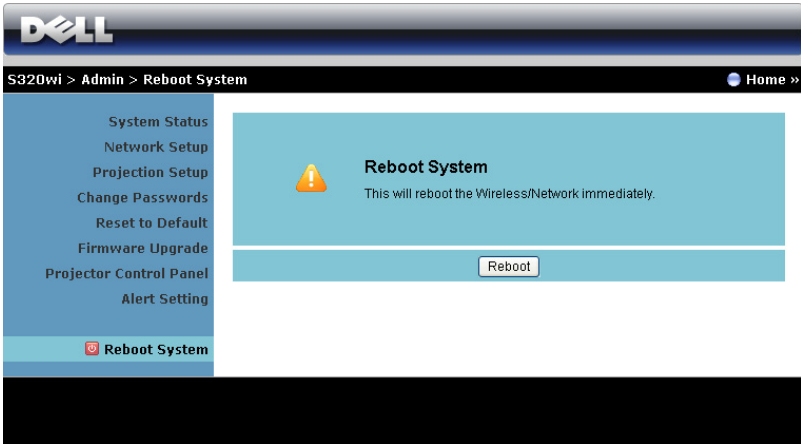

Klikk på Reboot (Omstart) for å starte systemet på nytt.

## Crestron

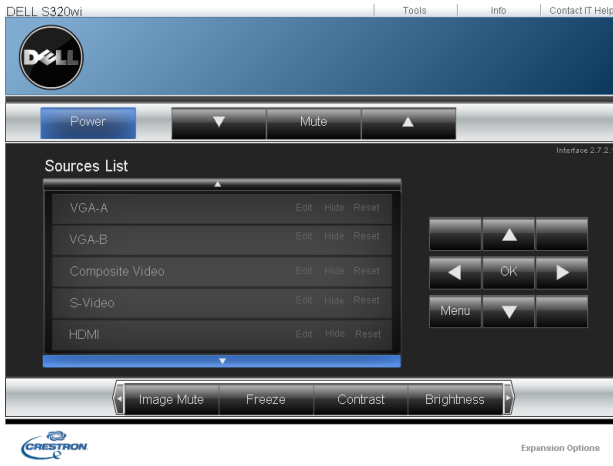

For Crestron-funksjonen.

# Styre projektoren fra Web Management (RJ45-nettverkspakke valgfritt for S320)

## Konfigurere nettverksinnstillingen

Hvis projektoren er koblet til et nettverk, kan du konfigurere nettverksinnstillingen (TCP/IP) og styre projektoren fra en webleser. Når nettverksfunksjonen brukes, må IP-adressen være unik. For å konfigurere nettverksinnstillingen, se "LAN Settings (LAN-innstillinger)" på side 63.

RJ45-settet leveres ikke med S320-projektoren. Du kan kjøpe den fra Dell-websiden på [www.dell.com](http://www.dell.com). Se "Installere valgfritt RJ45-sett" på side 16.

## Bruke Web Management

Bruk Internet Explorer 5.0 og nyere eller Firefox 1.5 og nyere, og angi IP-adressen. Du kan nå bruke Web Management (Nettstyring) og styre projektoren fra et annet sted.

# Managing Properties (Hva du kan styre)

## Home (Hjem)

The screenshot shows the Dell S320 Web Management interface. At the top, there is a blue header with the Dell logo and the text "S320 Web Management". Below the header, there is a navigation menu on the left with several options: Home, Network Setting, Projector Status and Control, E-mail Alert, Password Setting, Firmware Update, and Crestron. The main content area is titled "Home" and contains a welcome message: "Welcome to DELL S320 Web Management." Below this, there is a section for "Projector Information" with the following details: Model Name: S320, Projector Name: (blank), Location: (blank), Contact: (blank), Status: Lamp ON, Lamp Hours: 0 hr., Operation Hours: 1 hr., IP Address: 192.168.6.150, MAC Address: 00:1E:C9:BA:4E:12, Admin Password: Not Set!, and PPID: CN-01J1M1-S00081-23K-0001. At the bottom of the main content area, there is a "Language" section with a dropdown menu set to "English" and a "Submit" button.

- Gå til Home Page (hjemmesiden) for Web Management (Nettstyring) ved å skrive inn IP-adressen til projektoren i nettleseren. Se "LAN Settings (LAN-innstillinger)" på side 63.
- **Language (Språk):** Lar deg stille inn språket for web management.



## Network Settings (Nettverksinnstillinger)

**DELL™** S320 Web Management

**Network Settings**

Model Name:

Projector Name:

Location:

Contact:

---

DHCP  Manual

IP Address:

Subnet Mask:

Gateway:

DNS Server:

---

**Crestron Control System Device**

IP Address:

Device ID:

Port:

- Sett opp **Model Name** (Modellnavn), **Projector Name** (Prosjektornavn), **Location** (Sted), og **Contact** (Kontakt)-informasjon (opp til 21 tegn i hvert felt). Trykk på **Save** (Lagre) for å lagre innstillingene.
- Velg **DHCP** for å tildele en IP-adresse fra en DHCP-server automatisk, eller **Manual** (Manuell) for å tildele en IP-adresse manuelt.
- Angi informasjonen for **IP Address** (IP-adresse), **Enhets-ID**, og **Port** på Crestron-funksjonen.

## Projector Status and Control (Projektorstatus og Kontroll)

**Projector Status and Control**

**Projector Status**

Projector Status:

Power Saving:

Alert Status:

**Image Control**

Projector Mode:

Source Select:

Video Mode:

Blank screen:  On  Off

Aspect Ratio:  Original  4:3  Wide

Brightness:  (0-100)

Contrast:  (0-100)

**Audio Control**

Audio Input:

Volume:  (0-20)

Speaker:  On  Off

- **Projector Status (Projektorstatus):** Det er fem stater: Lamp On (Lampe på), Standby (Ventemodus), Power Saving (Strømsparing), Cooling (Kjøler ned) og Warming up (Varmer opp). Klikk på **Refresh (Oppdater)**-knappen for å oppdatere statusen og kontrollinnstillingene.
- **Power Saving (Strømsparing):** Strømsparing kan stilles inn til 30, 60, 90 eller 120 minutter. Se side 69.
- **Alert Status (Varselsstatus):** Det er tre varselsstater: Lamp warning (Lampeadvarsel), Low lamp life (Kort lampelevetid) og Temperature warning (Temperaturadvarsel). Projektoren kan gå inn i beskyttelsesmodus hvis noen av varslene aktiveres. For å gå ut av beskyttelsesmodusen klikker du på **Clear (Fjern)** for å fjerne Alert Status (Varselsstatus) før du slår på projektoren.
- **Projektor mode (Projektormodus):** Lar deg velge projektormodusen, avhengig av hvordan projektoren er montert. Det er fire projeksjonsmoduser: Front Projection-Desktop (Forovervendt projeksjon - skrivebord), Front Projection-Wall Mount (Rettvendt projeksjon - Veggmontering), Rear Projection-Desktop (Speilvendt projeksjon - skrivebord) og Rear Projection-Wall Mount (Speilvendt projeksjon - Veggmontering).

- **Source Select (Inngangsvalg):** Source Select (Inngangsvalg)-menyen lar deg velge inngangskilden til projektoren. Du kan velge **VGA-A**, **VGA-B**, **S-Video**, **Composite Video (Kompositt video)**, **HDMI**, **Wireless Display (Trådløsskjerm bilde)**, **USB Display (USB-skjerm bilde)**, eller **USB Viewer (USB-betrakter)**.
  - **Video Mode (Videomodus):** Velg en modus for å optimalisere visningen av bildet basert på hvordan projektoren brukes:
    - **Presentation (Presentasjon):** Egner seg best for presentasjonsbilder.
    - **Bright (Lys):** Gir maksimal lysstyrke og kontrast.
    - **Movie (Film):** For visning av filmer og fotografier.
    - **sRGB:** Gir en mer nøyaktig fargerepresentasjon.
    - **Custom (Tilpasset):** Brukerdefinerte innstillinger.
  - **Blank Screen (Tom skjerm):** Du kan velge mellom On (På) eller Off (Av).
  - **Aspect Ratio (Bildesideforhold):** Velg et størrelsesforhold for å justere hvordan bildet vises.
  - **Brightness (Skarphet):** Velg en verdi for å tilpasse lysstyrken til bildet
  - **Contrast (Kontrast):** Velg en verdi for å tilpasse skjermkontrasten.
- Klikk på knappen **Automatisk justering** for å automatisk justere innstillingene.
- **Audio Input (Lydinngang):** Velg inngangskilden. Valgene er: Analog In (Analog inn), HDMI og Wireless/LAN (Trådløs/LAN).
  - **Volume (Volum):** Du kan velge verdien (0~20) for lydvolument
  - **Speaker (Høytaler):** Du kan velge On (På) for å aktivere lydfunksjonen eller Off (Av) for å deaktivere funksjonen.

Klikk på knappen **Factory Reset (Fabrikkjenoppsetting)** for å gjenopprette standardinnstillingene.

## E-mail Alert (E-postvarsling)

The screenshot shows the Dell S320 Web Management interface. The top navigation bar includes the Dell logo and 'S320 Web Management'. A left sidebar contains a menu with options: Home, Network Setting, Projector Status and Control, E-mail Alert (highlighted), Password Setting, Firmware Update, and Crestron. The main content area is titled 'E-mail Alert' and contains the following configuration options:

- E-mail Alert:** Radio buttons for 'Enable' and 'Disable' (selected). A button labeled 'E-mail Alert Test' is to the right.
- TO:** Input field with an '@' symbol.
- CC:** Input field with an '@' symbol.
- From:** Input field with an '@' symbol.
- Subject:** Input field containing 'S320 Alert'.
- SMTP Setting:**
  - Out going SMTP server: Input field.
  - User name: Input field.
  - Password: Input field.
- Alert Condition:**
  - Lamp warning
  - Low lamp life
  - Temperature warning
- Save:** A button at the bottom left of the configuration area.

- **E-mail Alert (E-postvarsling):** Du kan stille inn om du skal varsles med e-post (Enable (Aktiver)) eller ikke (Disable (Deaktivert)).
- **To (Til)/Cc (Kopi)/From (Fra):** Du kan skrive inn e-postadressen til senderen (From (Fra)) og mottakerne (To (Til)/Cc (Kopi)) for å motta et varsel når noe uvanlig skjer, eller en advarsel vises.
- **Out going SMTP server (Utgående SMTP-server), User name (Brukernavn), og Password (Passord)** bør leveres av nettverksadministratoren din eller MIS.
- **Alert Condition (Varseltilstand):** Du kan velge hva som skal varsles på e-post. Når noen av disse tilfellene inntreffer, sendes en e-post til mottakerne (To (Til)/Cc (Kopi)).

Klikk på **Save (Lagre)** for å lagre innstillinger.

## Password Setting (Angi passord)

**DELL™** S320 Web Management

**Password Setting**

Please set your password if you enable this feature for first-time. If password is set, you will require to enter with your password upon you connect to the Web Management.

**Administrator**

Password  Enable  Disable

New Password

Confirm Password

**Set Security For SNMP**

Write Community

Bruk Password Setting (Angi passord) til å angi et administratorpassord for tilgang til Web Management (Nettstyring). Første gang passordfunksjonen aktiveres, må passordet angis før det aktiveres. Når passordfunksjonen er aktivert, må administratorpassordet brukes for å få tilgang til Web Management (Nettstyring).

- **New Password (Nytt passord):** Skriv inn nytt passord
- **Confirm Password (Bekreft passord):** Skriv inn passord og bekreft.
- **Write Community (Skriv fellesskap):** Set Security For SNMP (Still inn sikkerheten for SNMP.) Skriv inn passord og bekreft.



**MERK:** Kontakt Dell hvis du skulle glemme administratorpassordet ditt.

## Login Page (Påloggingsside)

**DELL™** S320 Web Management

Welcome to DELL S320 Web Management.

Administrator Password:

Login

**Projector Information**

<b>Projector Name:</b>	D19986
<b>IP Address:</b>	192.168.6.150

- **Administrator Password (Administratorpassord):** Skriv inn Administrator Password (Administratorpassordet) og klikk på Login (Logg på).

## Firmware Upgrade (Fastvareoppgradering)

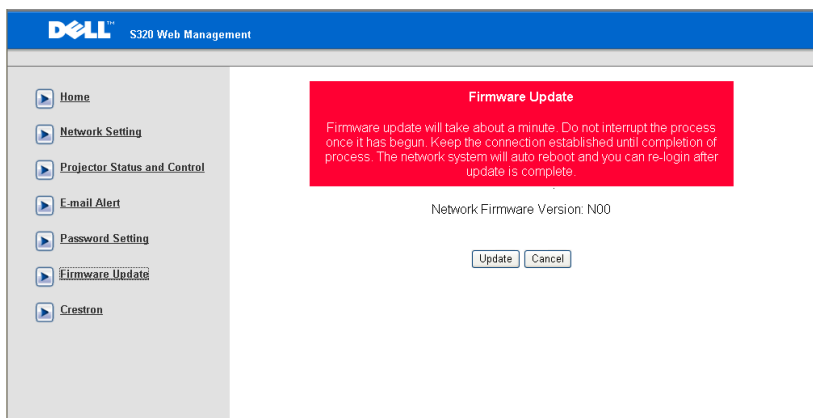

Bruk Firmware Upgrade (Fastvareoppgradering) til å oppdatere fastvaren til projektoren. Trykk på **Update (Oppdater)** for å starte.

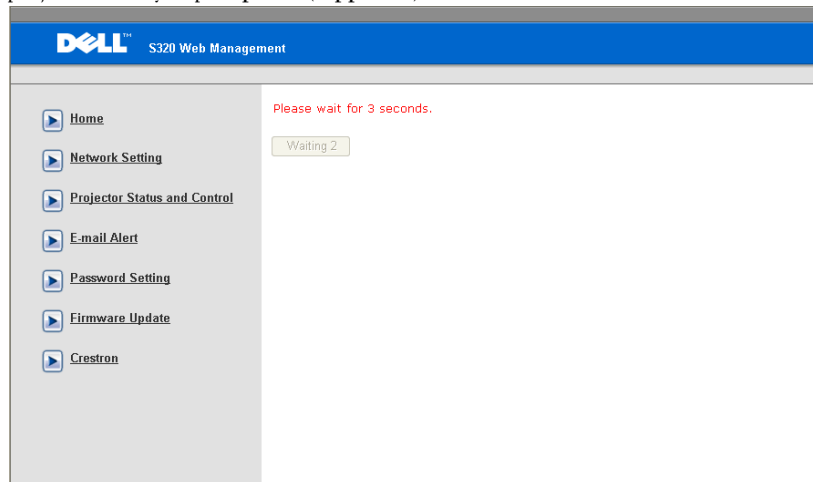

- Vent til telleren teller ned til 0.

- ▶ Home
- ▶ Network Setting
- ▶ Projector Status and Control
- ▶ E-mail Alert
- ▶ Password Setting
- ▶ Firmware Update
- ▶ Crestron

Please wait for 3 seconds.

Continue

- Vent i 3 sekunder og du går automatisk videre til neste trinn.

## Upgrade Firmware

Please select a file (~.bin) to upgrade :

Upgrade

Cancel

(Upgrading firmware may take 60 seconds)

Upgrade must NOT be interrupted !

- Velg filen som skal oppgraderes og klikk på **Upgrade (Oppgrader)**-knappen. Når oppgraderingen pågår, deaktiveres **Cancel (Avbryt)**-knappen.



Please wait.  
Click on button to proceed after 8 seconds.

Waiting(6)

- Vent til telleren teller ned til 0.

Please wait.  
Click on button to proceed after 8 seconds.

Re Login

- Når oppgraderingen er ferdig, klikker du på **Re Login (Logg på igjen)** - knappen for å gå tilbake til Home Page (hjemmesiden) for Web Management (Nettstyring).

## Crestron



For Crestron-funksjonen.

## Spørsmål og svar:

---

Jeg vil opprette ekstern tilgang til projektoren via Internett. Hva er den beste innstillingen for nettleseren?

For den beste innstillingen i nettleseren, må du følge trinnene under:

**1** Åpne Control Panel (Kontrollpanel) → Internet Options (Alternativer for Internett) → General (Generelt)-kategorien → Temporary Internet Files (Midlertidige Internettfiler) → Settings (Innstillinger) → og velge Every visit to the pages (Hvert besøk til sidene).

**2** Enkelte brannmurer eller antivirusprogrammer kan blokkere HTTP-applikasjonen. Slå av brannmuren eller antivirusprogramvaren hvis det er mulig.

---

Jeg vil opprette ekstern tilgang til projektoren via Internett. Hvilket socket-portnummer skal jeg åpne i brannmuren?

Følgende TCP/IP-socketporter brukes av projektoren.

UDP/TCP	Portnummer	Beskrivelse
TCP	80	Webkonfigurasjon (HTTP)
UDP/TCP	25	SMTP: brukes for sending av e-poster mellom e-postservere
UDP/TCP	161	SNMP: Simple Network Management Protocol
UDP	9131	AMX: brukes for AMX-oppdagelse

---

Hvorfor kan jeg ikke få tilgang til projektoren via Internett?

**1** Kontroller at datamaskinen er koblet til Internett.

**2** Sjekk med MIS eller nettverksadministratoren din om datamaskinen er på samme nettverk.

---

---

Hvorfor kan jeg ikke få tilgang til SMTP-serveren?

- 1** Sjekk med MIS eller nettverksadministratoren om SMTP-serverfunksjonen er åpen for projektoren, og at IP-adressen som er tildelt projektoren er tillatt tilgang til SMTP-serveren. Projektorens SMTP-socketportnummer er 25. Dette kan ikke endres.
- 2** Sjekk om utgående SMTP-server, brukernavn og passord er korrekt stilt inn.
- 3** Enkelte SMTP-servere vil sjekke om e-postadresse i "Fra" samsvarer med "Brukernavn" og "Passord". For eksempel, bruker du [test@dell.com](mailto:test@dell.com) som e-postadressen i "Fra". Bør du også bruke [test@dell.com](mailto:test@dell.com) kontoinformasjonen for brukernavnet og passordet for å logge på SMTP-serveren.

---

Hvorfor kan jeg ikke motta teste-posten selv om projektoren allerede sier at e-posten ble sendt?

Det kan hende at SMTP-serveren gjenkjenner e-posten som søppelpost, eller fordi det er begrensninger på SMTP-serveren. Sjekk med MIS eller nettverksadministratoren for SMTP-serveren.

---

### **Brannmurkonfigurasjon og ofte spurte spørsmål**

Sp: Hvordan får jeg ikke tilgang til Web Management-siden?

Sv: Konfigurasjonen av datamaskinens brannmur kan forhindre deg i å få tilgang til Web Management-websiden. Se følgende konfigurasjonsinnstillinger:

---

<b>Brannmurbeskyttelse</b>	<b>Konfigurasjon</b>
McAfee Security Center	<ol style="list-style-type: none"><li>1 Start McAfee Security Center (<b>Start &gt; All Programs (Alle programmer) &gt; McAfee &gt; McAfee Security Center</b>).</li><li>2 I kategorien <b>personal firewall plus</b> tab, klikk på <b>View the Internet Applications List</b>.</li><li>3 Finn og velg <b>Dell S320 or S320wi Projector (Dell S320 eller S320wi Projector)</b> fra listen.</li><li>4 Høyreklikk på <b>Permissions</b>-kolonnen.</li><li>5 Velg <b>Allow Full Access</b> på menyen.</li></ol>
Norton Antivirus	<ol style="list-style-type: none"><li>1 Åpne Norton AntiVirus (<b>Start &gt; All Programs (Alle programmer) &gt; Norton AntiVirus &gt; Norton AntiVirus</b>).</li><li>2 Klikk på <b>Options</b>-menyen og velg <b>Norton AntiVirus</b>.</li><li>3 På <b>Status</b>-siden, velg <b>Internet Worm Protection</b>.</li><li>4 Finn og velg <b>Dell S320 or S320wi Projector (Dell S320 eller S320wi Projector)</b> fra programlisten.</li><li>5 Høyreklikk på <b>Internet Access</b>-kolonnen.</li><li>6 Velg <b>Permit All</b> på menyen.</li><li>7 Klikk på <b>OK</b>.</li></ol>
Sygate Personal Firewall	<ol style="list-style-type: none"><li>1 Åpne Sygate Personal Firewall (<b>Start &gt; All Programs (Alle programmer) &gt; Sygate &gt; Sygate Personal Firewall</b>).</li><li>2 Fra listen <b>Running Applications (Programmer som kjører)</b>, finn og høyreklikk på <b>Dell S320 or S320wi Projector (Dell S320 eller S320wi Projector)</b>.</li><li>3 Velg <b>Allow</b> på menyen.</li></ol>

---

---

**Brannmurbeskyttelse    Konfigurasjon**

- |                         |  |
|-------------------------|--|
| <b>Windows Firewall</b> | <ol style="list-style-type: none"><li>1    Åpne Windows Firewall (Start &gt; All Programs (Alle programmer) &gt; Control Panel (Kontrollpanel)). Dobbelklikk på Windows Firewall (Windows-brannmur).</li><li>2    I kategorien <b>General</b> tab, fjern krysset for <b>Don't allow exceptions</b>.</li><li>3    I kategorien <b>Exceptions</b>, klikk på <b>Add Program...</b>-knappen.</li><li>4    Finn og velg <b>Dell S320 or S320wi Projector (Dell S320 eller S320wi Projector)</b> fra programlisten, og klikk <b>OK</b>.</li><li>5    Klikk på <b>OK</b> for å bekrefte unntakstillinger.</li></ol> |
| <b>Zone Alarm</b>       | <ol style="list-style-type: none"><li>1    Åpne Zone Alarm Firewall (Start &gt; All Programs (Alle programmer) &gt; Zone Labs &gt; Zone Labs Center).</li><li>2    På siden <b>Program Control (Programstyring)</b>, finn og velg <b>Dell S320 or S320wi Projector (Dell S320 eller S320wi Projector)</b> fra listen.</li><li>3    Høyreklikk på <b>Access-Trusted</b>-kolonnen.</li><li>4    Velg <b>Allow</b> på menyen.</li><li>5    Høyreklikk og velg <b>Allow</b> for kolonnene <b>Access-Internet</b>, <b>Server-Trusted</b> og <b>Server-Internet columns</b>.</li></ol>                             |
-

# Lag programtoken

Programtoken lar deg utføre Plugg og vis med en USB-token.

 **MERK:** Dette gjelder kun S320wi eller S320 med trådløs modul.

- 1 Fra programvaren, klikk på  > Make Application Token (Lag programtoken).
- 2 Følgende skjerm vises. Klikk på Next (Neste).



- 3 Koble en flashstasjon til én av USB-portene på datamaskinen. Velg stasjonen fra listen, og klikk deretter Next (Neste).

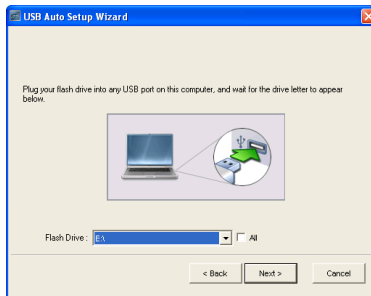

- 4 Klikk på Finish (Fullfør) for å lukke veiviseren.

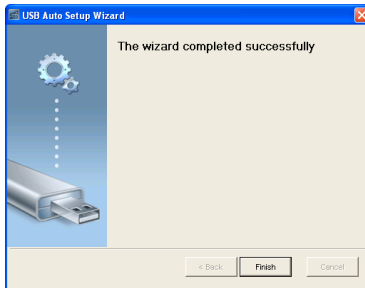

## Y

## Feilsøke projektoren



Hvis du opplever problemer med projektoren, se gjennom følgende feilsøkingstips. Hvis problemet vedvarer, kontakt Dell™ (se "Kontakte Dell" på side 144).



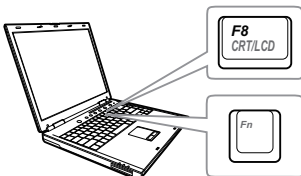

### Problem

Intet bilde vises på skjermen



### Mulig løsning

- Forsikre deg om at du har valgt den korrekte inngangskilden i INPUT SOURCE (INNGANGSKILDE)-menyen.
- Kontroller at den eksterne grafikkporten er aktivert. Hvis du bruker en Dell™ bærbar datamaskin, trykk   (Fn+F8). For andre datamaskiner, se dokumentasjonen som følger med. Hvis du ikke kan se bildene skikkelig, må du oppdatere datamaskinens videodriver. For Dell-datamaskiner, se [support.dell.com](http://support.dell.com).
- Kontroller at alle kabler er koblet til korrekt. Se "Koble til projektoren" på side 13.
- Kontroller at pinnene i plugger og kontakter ikke er bøyd eller knekt.
- Sørg for at lampen er sikkert installert (se "Bytte lampen" på side 135).
- Bruk **Test Pattern (Testmønster)** i **Projector Settings (Projektorinnstillinger)** under **Advanced Settings (Avanserte innstillinger)**-menyen. Kontroller at fargene på testbildet er korrekte.

<b>Problem (forts.)</b>	<b>Mulig løsning (forts.)</b>
Delvis, rullende eller ukorrekt visning av bilde.	<p><b>1</b> Trykk <b>Auto Adjust (Automatisk justering)</b> knappen på fjernkontrollen eller kontrollpanelet.</p> <p><b>2</b> Hvis du bruker en bærbar datamaskin fra Dell™, still oppløsningen på datamaskinen til WXGA (1280 x 800):</p> <p><b>a</b> Høyreklikk på skrivebordet i Microsoft® Windows®, klikk <b>Properties (Egenskaper)</b> og velg <b>Settings (Innstillinger)</b>.</p> <p><b>b</b> Bekreft at innstillingen for den eksterne skjermporten er 1280 x 800 piksler.</p> <p><b>c</b> Trykk   (Fn+F8).</p> <p>Hvis du opplever vansker med endring av oppløsning, eller hvis skjermen fryser, tar du omstart på alt utstyr og projektoren.</p> <p>Hvis du ikke bruker en bærbar datamaskin fra Dell™, se dokumentasjonen til maskinen.</p> <p>Hvis du ikke kan se bildene skikkelig, må du oppdatere datamaskinens videodriver. For en Dell-PC, se <a href="http://support.dell.com">support.dell.com</a>.</p>
Presentasjonen din vises ikke på lerretet	Hvis du bruker en bærbar datamaskin, trykk   (Fn+F8).
Bildet er ustabil eller flimrer	Juster fininnstillingen i OSD <b>Display Settings (Skjerminnstillinger)</b> under <b>Advanced Settings (Avanserte innstillinger)</b> -menyen (kun i PC-modus).
Bildet har en vertikal, flimrende strek	Juster frekvensen i OSD <b>Display Settings (Skjerminnstillinger)</b> under <b>Advanced Settings (Avanserte innstillinger)</b> -menyen (kun i PC-modus).



<b>Problem (forts.)</b>	<b>Mulig løsning (forts.)</b>
Bildefargen er feil	<ul style="list-style-type: none"> <li>• Vis skjermen mottar feil signaluttak fra grafikkortet, sett signaltypen til <b>RGB</b> i <b>OSD Image Settings (Bildeinnstillinger)</b> under <b>Advanced Settings (Avanserte innstillinger)</b>-kategorien.</li> <li>• Bruk <b>Test Pattern (Testmønster)</b> i <b>Projector Settings (Projektorinnstillinger)</b> under <b>Advanced Settings (Avanserte innstillinger)</b>-menyen. Kontroller at fargene på testbildet er korrekte.</li> </ul>
Bildet er ute av fokus	<ol style="list-style-type: none"> <li><b>1</b> Still fokuseringsringen på projektorobjektivet.</li> <li><b>2</b> Sørg for at projektorskjermen er innenfor den påkrevde avstanden fra projektoren 1,31 fot [0,4 m] til 12,5 fot [3,82 m].</li> </ol>
Bildet er strukket når kilden er DVD med størrelsesforhold 16:9	<p>Projektoren registrerer automatisk signalformatet. Den vil opprettholde størrelsesforholdet til det projekserte bildet i henhold til inngangssignalformatet med en Original-innstilling.</p> <p>Hvis bildet fremdeles er utstrukket, juster bildesideforholdet i <b>Display Settings (Skjerminnstillinger)</b> under <b>Advanced Settings (Avanserte innstillinger)</b>-menyen i OSD-menyen.</p>
Bildet er speilvendt	Velg <b>Projector Settings (Projektorinnstillinger)</b> under <b>Advanced Settings (Avanserte innstillinger)</b> fra OSD og tilpass projektormodusen.
Lampen er brent ut eller lager en smellende lyd.	Når lampen har nådd slutten på sin levetid, kan den brenne ut og lage en høy, smellende lyd. Dersom dette skjer kan ikke projektoren skru seg på igjen. Om bytting av lampe, se "Bytte lampen" på side 135.
LAMPE-indikatoren lyser fast gult	Skift lampen hvis LAMPE-lampen lyser fast oransje.

<b>Problem (forts.)</b>	<b>Mulig løsning (forts.)</b>
LAMP-indikatoren blinker gult	<p>Hvis <b>LAMPE</b>-lyset blinker oransje, kan det hende at tilkoblingen til lampemodulen er forstyrret. Kontroller lampemodulen og sjekk at den er korrekt installert.</p> <p>Hvis <b>LAMPE</b>-lyset og <b>Strøm</b>-lyset blinker oransje, har en vifte i projektoren sviktet, og projektoren vil automatisk slå seg av.</p> <p>Hvis <b>LAMPE</b>- og <b>TEMP</b>-lyset blinker oransje og <b>Strøm</b>-lyset er blått, har fargehjulet sviktet, og projektoren vil automatisk slå seg av.</p> <p>For å fjerne beskyttelsesmodusen, trykker du og holder inne <b>Strøm</b>-knappen i 10 sekunder.</p>
TEMP-lyset lyser solid gult	Projektoren er for varm. Visningen slår seg av automatisk. Slå på visningen igjen når projektoren har kjølt seg ned. Hvis problemet vedvarer, kontakt Dell™.
TEMP indikatoren blinker gult	Hvis projektorviften svikter, slår projektoren seg av automatisk. Prøv å fjerne projektormodusen ved å trykke og holde inne <b>Strøm</b> -knappen i 10 sekunder. Vent i omtrent 5 minutter og prøv å slå på strømmen igjen. Hvis problemet vedvarer, kontakt Dell™.
Skjermdisplayet vises ikke på skjermen	Prøv å trykke på <b>Menu</b> -knappen på panelet i 15 sekunder for å låse opp OSD-menyen. Sjekk at <b>Menu Lock (Menysperre)</b> er på side 66.
Fjernkontrollen fungerer ikke normalt eller med svært begrenset rekkevidde	Batteriene kan være svake. Er den det, setter du inn to nye AAA-batterier.

## Feilsøke den interaktive pennen

<b>Problem (forts.)</b>	<b>Mulig løsning (forts.)</b>
Kan ikke bruke penn eller oppnår ikke kontakt med penn	<ul style="list-style-type: none"><li>• Kontroller om inngangskilden er PC (VGA, HDMI og trådløst eller kablet nettverk)</li><li>• Kontroller om interaktivfunksjonen er på i ANNET-menyen. (Menu (Meny) -&gt; Advanced Settings (Avanserte innstillinger) -&gt; Interactive Settings (Interaktive innstillinger) -&gt; Interactive (Interaktiv))</li><li>• Kontroller om det er valgt riktig forbindelse i Interaktiv-menyen. (Menu (Meny) -&gt; Advanced Settings (Avanserte innstillinger) -&gt; Interactive Settings (Interaktive innstillinger) -&gt; Connection (Tilkobling))</li><li>• Hvis pennen ikke virker når du bruker trådløst eller kablet nettverk, må du kontrollere om Wireless (Trådløs)- og LAN-funksjonen er påslått.<ol style="list-style-type: none"><li>1 Menu (Meny) -&gt; Advanced Settings (Avanserte innstillinger) -&gt; LAN Settings (LAN-innstillinger) -&gt; Wireless and LAN (Trådløs og LAN)</li><li>2 Menu (Meny) -&gt; Advanced Settings (Avanserte innstillinger) -&gt; Wireless Settings (Trådløse innstillinger) -&gt; Wireless (Trådløs)</li></ol></li><li>• Når du bruker trådløst eller kablet nettverk, må du kontrollere om programvaren Dell Wireless Application Software er tilkopleet. (Støtter kun utmating til full skjerm).</li><li>• Kontroller om objektivet er rettet mot skjermen.</li><li>• Trykk valgfri tast (unntatt Bly-knappen) for å vekke den.</li></ul>
LED-lampen virker ikke.	Kontroller om batteriet er tomt.
Den ravgule LED-lampen lyser kontinuerlig.	Batteriet er lavt, lad opp batteriet på den interaktive pennen.

Den grønne LED-lampen lyser kontinuerlig, men markøren beveger seg ikke, og det står "USB connection is not detected" (USB-forbindelse registreres ikke) på projektorskjermen.	Kontrollerer mini-USB-forbindelsen mellom datamaskinen og S320wi-projektoren.
Kan ikke velge Interactive (interaktiv)	Kontrollerer om det er en PC-inngangskilde (VGA, HDMI og trådløst eller kablet nettverk).
Kan ikke bruke pennen med 3D-kilde.	<p><b>a</b> Støtter kun VGA- og HDMI-utgangssignalet ved 120 Hz.</p> <p><b>b</b> Utgangssignal for sammensattvideo/S-Video ved 60 Hz og utgangssignal for komponentvideo støttes ikke.</p>
Kan ikke bruke pennen med komposittvideo- eller S-Videokilde.	Komposittvideo- eller S-Videokilde støttes ikke.
Kan ikke bruke bly	Erstatt blyspissen med en ny hvis den er utslitt.
Kan trådløs USB-funksjon brukes når du bruker USB-skjerm bilde?	Trådløs USB-funksjon støttes ikke.

# Guidesignaler

Projektorstatus	Beskrivelse	Kontrollknapper		Indikator	
		Power (Strøm)	TEMP (Gul)	LAMPE (Gul)	
Standby-modus	Projektor i Standby-modus. Klar for å slå på.	BLÅ Blinker	AV	AV	
Varmer opp	Projektoren kan bruke litt tid på å varme opp og slå seg på.	BLÅ	AV	AV	
Lampe på	Projektor i Normal-modus, klar for å vise et bilde.  <b>Merk:</b> OSD-menyen er ikke i bruk.	BLÅ	AV	AV	
Kjølemodus	Projektoren kjøler seg ned for å slå seg av.	BLÅ	AV	AV	
Kjøling før strømsparing-modus	Projektoren bruker 60 sekunder på å kjøle seg ned før Strømsparing-modus.	GUL	AV	AV	
Projektor er for varm	Luftventiler er kanskje tettet til eller romtemperaturen er over 35 °C. Projektoren slår seg av automatisk. Kontroller at luftventilene ikke er blokkert og at omgivelsestemperaturen er innenfor driftsvennlig område. Hvis problemet vedvarer, kontakt Dell.	AV	GUL	AV	
Lampedriveren er for varm	Lampedriveren er for varm. Luftventilene kan være blokkerte. Projektoren slår seg av automatisk. Slå på visningen igjen når projektoren har kjølt seg ned. Hvis problemet vedvarer, kontakt Dell.	GUL	GUL	AV	
Viftefeil	En av viftene har en feil. Projektoren slår seg av automatisk. Hvis problemet vedvarer, kontakt Dell.	AV	GUL Blinker	AV	
Lampedriverfeil	Lampedriveren har mislykket. Projektoren slår seg av automatisk. Koble fra strømledningen etter tre minutter og slå deretter på skjermen igjen. Hvis problemet vedvarer, kontakt Dell.	GUL Blinker	AV	GUL Blinker	
Fargehjul-feil	Fargehjulet har en feil. Projektoren har en feil og slår seg automatisk av. Koble fra strømledningen etter tre minutter og slå deretter på skjermen igjen. Hvis problemet vedvarer, kontakt Dell.	BLÅ	GUL Blinker	GUL Blinker	
Lampefeil	Lampen er defekt. Bytt ut lampen.	AV	AV	GUL	
Feil - DC-forsyning (+12 V)	Strømforsyningen har blitt forstyrret. Projektoren slår seg av automatisk. Koble fra strømledningen etter tre minutter og slå deretter på skjermen igjen. Hvis problemet vedvarer, kontakt Dell.	GUL Blinker	GUL	GUL	
Tilkoblingen til lampemodulen mislyktes	Tilkoblingen til lampemodulen kan være forstyrret. Kontroller lampemodulen og sjekk at den er korrekt installert. Hvis problemet vedvarer, kontakt Dell.	AV	AV	GUL Blinker	

# Den interaktive pennens LED-guidesignaler

Pennstatus	Beskrivelse	Indikator		Kontrollflyt og elementer/forekomster
		Grønn farge	Ravgul farge	
Normal modus 1	Pennen vender mot skjermen med lenken.	Fast lys PÅ	AV	
Normal modus 2	Pennen vender ikke mot skjermen, men med lenken.	Blinker 0,02 s PÅ / 1 s AV	AV	Går i ventemodus etter 3 minutter
Søk etter Åpent nettverksmodus	Når pennen søker etter et åpent nettverk (grønn LED blinker to ganger hvert 2. sekund). Etter at du holder nede spissen og Function-knappen i 5 sekunder, skifter pennen til denne modusen.	Blinker 0,1 s på / 0,1 s av & 0,1 s på / 1,7 s av	AV	Hvis pennen ikke kan riktig grupperes med projektoren, går pennen inn i hvilemodus etter 3 minutter
Søk etter Fast nettverksmodus	Når pennen søker etter et fast nettverk.	Blinker 0,3 s på / 0,3 s av	AV	Hvis pennen ikke kan riktig grupperes med projektoren, går pennen inn i hvilemodus etter 3 minutter
Pairing mode (Grupperingsmodus)	Etter at du har holdt nede Function-knappen i 5 sekunder, vil den grønne LED-en blinke 1 gang hvert 0,15. sekund (kontinuerlig i 10 sekunder).	Blinker 0,15 s på / 0,15 s av	AV	Hvis pennen er riktig gruppert med projektoren, vil pennen gå inn i Vellykket gruppering-modus. Hvis pennen ikke kan riktig grupperes med projektoren, går pennen inn i Gruppering mislyktes-modus etter 10 sekunder.
Pair successful mode (Vellykket gruppering-modus)	Når pennen har blitt riktig gruppert etter grupperingsmodus (grønn og gul LED blinker annen hver gang i 3 sekunder).	Blinker 0,3 s på / 0,3 s av	Blinker 0,3 s av / 0,3 s på	Gå inn i grupperingsmodus og gruppering vellykket etter 10 sekunder
Pair failed mode (Gruppering mislyktes-modus)	Når pennen som er gruppert med projektor mislykkes etter grupperingsmodus (grønn og gul LED blinker samtidig i 3 sekunder).	Blinker 0,3 s på / 0,3 s av	Blinker 0,3 s på / 0,3 s av	Gå inn i grupperingsmodus og gruppering mislykkes etter 10 sekunder
Ventemodus	Går i hvilemodus for å spare strøm.	Fast på i 3 sek.	Fast på i 3 sek.	1. Pennen vender ikke mot skjermen, men med lenken: Går i ventemodus etter 3 minutter. 2. Etter 3 mislykte søk etter AP-kanal, entres ventemodus.
Lavt batterinivå	Pennbatteriet er snart tomt. Batteriet er tomt om to timer.	AV	Blinker 1 s på / 1 s av	MSP430 kontrollerer batterikapasiteten under normal drift. Dette LED-signalet varsler hvis batterikapasiteten er lav.
Batteriet er tomt, og kan ikke kjøre PB	Lysføleren og RF-modulen virker ikke som de skal. Pennen virker ikke som den skal.	AV	Fast lys PÅ	Pennbatteriet er tomt. Strøm kun til MSP430. Dette LED-signalet vises i 1 minutt for å spare strøm, og entrer deretter hvilemodus. Pennen kan ikke brukes i denne tilstanden.
Lading av batteriet når batteristrømmen er lav	Penn satt i laderen eller koble til USB-kabel via bærbar PC	I/T	Fast lys PÅ	
Lading av batteriet når batteristrømmen er full	Penn satt i laderen eller koble til USB-kabel via bærbar PC	I/T	AV	

# Bytte lampen

**△ FORSIKTIG:** Følg sikkerhetsinstruksjonene som står beskrevet på side 11 før du starter på noen av fremgangsmåtene i dette avsnittet.

Bytt lampen når du får melding om at lampen snart er utslitt: **Lamp is approaching the end of its useful life in the operation. Replacement suggested!**

**www.dell.com/lamps.** (Lampen er nær sin maksimale levetid for full bruk. Det anbefales at du bytter den ut. **www.dell.com/lamps**)" vises på skjermen. Kontakt Dell™ hvis dette problemet vedvarer etter du har byttet lampen. For mer informasjon, se "Kontakte Dell™" på side 144.

**△ FORSIKTIG:** Bruk en original lampe slik at du er sikker på at driftstilstanden til projektoren kan garanteres.

**△ FORSIKTIG:** Lampen blir veldig varm når den er i bruk. Ikke prøv å bytte lampen før projektoren har fått kjøle seg ned i minst 30 minutter.

**△ FORSIKTIG:** Ikke berør lyspæren eller lampeglasset på noe tidspunkt. Projektorlamper er svært ømtåelige og kan gå i stykker om de berøres. De knuste glassbitene er skarpe og kan forårsake skade.

**△ FORSIKTIG:** Hvis lampen knuser, fjern alle knuste glassbiter fra projektoren, og deponer eller resirkuler i henhold til statlige, lokale eller føderale lover. For mer informasjon, se **www.dell.com/hg**.

- 1 Slå av projektoren og koble fra strømledningen.
- 2 La projektoren kjøle seg ned i minst 30 minutter.
- 3 Løsne de to skruene som fester lampedekslet, og ta av dekslet.
- 4 Løsne de to skruene som holder lampen på plass.
- 5 Løft opp lampen etter metallhåndtaket.

**✍ MERK:** Dell™ kan kreve at lamper som byttes i garantitiden, returneres til Dell™. Ellers kontakter du ditt lokale avfallshåndteringsfirma og får adressen til nærmeste innsamlingsplass.

- 6 Erstatt med den nye lampen.
- 7 Stram til de to skruene som holder lampen på plass.
- 8 Sett på lampedekslet og stram til de to skruene.

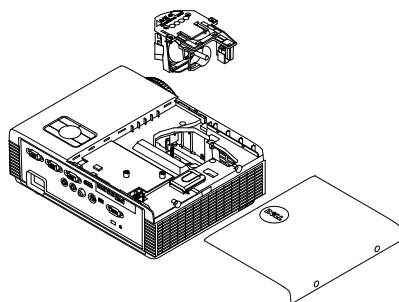

9 Nullstill telleverket for lampen ved å velge "Yes" (Ja) for **Lamp Reset** (Nullstilling av lampe) i **OSD Power Settings (Strømnstillinger)** under **Advanced Setting (Avansert innstilling)** (se **Power Settings (Strømnstillinger)** under **Advanced Setting (Avansert innstilling)**-menyen på side 68). Når en ny lampemodul har blitt endret, vil projektoren automatisk registrere og tilbake stille lampetimenene.



**FORSIKTIG: Kassering av lamper (gjelder kun USA)**

**FORSIKTIG:**  **LAMPEN(E) INNI DETTE PRODUKTET INNEHOLDER KVIKKSØLV OG MÅ RESIRKULERES ELLER DEPONERES I FØLGE LOKAL, STATLIG ELLER FEDERALE LOVER. GÅ TIL [WWW.DELL.COM/HG](http://WWW.DELL.COM/HG) FOR MER INFORMASJON, ELLER KONTAKT ELECTRONIC INDUSTRIES ALLIANCE PÅ [WWW.EIAE.ORG](http://WWW.EIAE.ORG). SJEKK FOR NÆRMERE INFORMASJON OM KASSERING.**



## Spesifikasjoner

Lysventil	0,55" XGA S450 DMD, DarkChip3™
Lysstyrke	3000 ANSI lumen (maks.)
Kontrastforhold	2200:1 typisk (fullstendig på/av)
Enhetlighet	80% vanlig (japansk standard - JBMA)
Antall piksler	1024 x 768 (XGA)
Bildesideforhold	4:3
Visningsdyktig farge	1,07 billion farger
Fargehjulhastighet	2 X 1 X for 3D-visning
Projektorlinse	F-Stop: F/ 2,8 Effektiv fokallengde = 7,26 mm Fast objektiv, kun digital zoom Stråleavstand = 0,626 bred og tele
Forskyvningsratio	115±5%
Projektorens skjermstørrelse	31,45 - 300 tommer (diagonalt)
Projektoravstand	1,31 fot ~ 12,5 fot (0,4 m ~ 3,82 m)
Videokompatibilitet	Kompositt video / S-Video: NTSC (J, M, 4.43), PAL (B, D, G, H, I, M, N), SECAM (B, D, G, K, K1, L) Inngang for komponentvideo via VGA: 1080i, 720p, 576i/p, 480i/p HDMI-inngang: 1080p, 720p, 576i/p, 480i/p
Strømforsyning	Universal AC 100-240 V 50-60 Hz med PFC-tilførsel

Strømforbruk

Normal modus: 305 W  $\pm$  10 % @ 110 Vac

Øko-modus: 225 W  $\pm$  10 % @ 110 Vac

Strømsparing-modus: <15 W (Trådløs og nettverk på)

Standby-modus: < 0,5 W (Nettverk av, og VGA\_OUT av, og Trådløs av)

Lyd

1 høytaler x 5 watt RMS

Støynivå

35 dB(A) Normal modus, 31 dB(A) Øko-modus

Vekt for projektoren

7 pund (3,18 kg)

Vekt for interaktiv penn

0,13 lb (60 g) (med Li-ion-batteri)

Projektorens mål

11,3 x 3,6 x 8,7 tommer (288 x 92 x 220 mm)

(B x H x D)

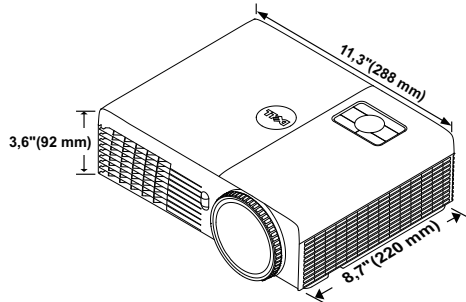

Mål for den interaktive

0,88 x 0,94 x 6,66 tommer (22,46 x 23,79 x

pennen (B x H x D) kun for 169,172 mm)

S320wi

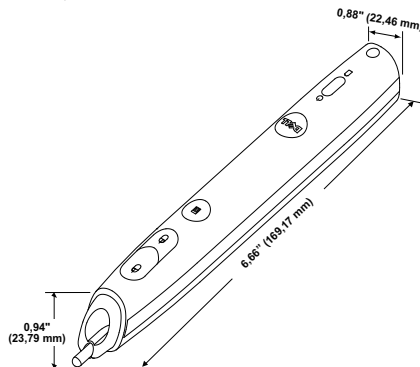

## Miljømessig

Driftstemperatur: 5 °C - 35 °C (41 °F- 95 °F)

Luftfuktighet: 80% maks

Lagringstemperatur: 0 °C til 60 °C (32 °F til 140 °F)

Luftfuktighet: 90 % maks

Temperatur under frakt: -20 °C til 60 °C

(-4 °F til 140 °F)

Luftfuktighet: 90 % maks

## I/O-kontakter (for S320/S320wi)

Strøm: Én AC-strømkontakt (3-pinnere - C14-inntak)

VGA-inngang: To 15-pinnere D-sub-kontakter (blå), VGA-A og VGA-B for analoge RGB/komponent inngangssignaler.

VGA-utgang: Én 15-pinnere D-sub-kontakt (svart) for VGA-A-gjennomløkking.

S-Videoinngang: S-Videoinngang: Én standard 4-pinnere min-DIN S-Video-kontakt for Y/C-signal.

Komposittvideoinngang: Én gul RCA-kontakt for CVBS-signal.

HDMI-inngang: Én HDMI-kontakt for støtte for HDMI 1.3. HDCP-kompatibel.

Analog lydinngang: Én 3,5 mm stereo minitefonkontakt (blå).

Variabel lydutgang: Én 3,5 mm stereo minitefonkontakt (grønn).

USB (type B)-port: Én mini USB-slave for ekstern støtte og interaktiv penn.

RS232-port: Én mini-DIN med 9 pinner for RS232-kommunikasjon.

USB (type A)-port (innebygd i S320wi): En USB-kontakt for foto/PtG-viser (JPG/PPT-format).

USB (type B)-port (innebygd i S320wi): Én USB-kontakt for støtte av USB-skjerm bilde.

RJ45-port (innebygd i S320wi): Én RJ45-kontakt for kontroll av projektoren gjennom et nettverk og LAN-skjerm bildet.

Trådløs modul (innebygd i S320wi)	<p>Trådløs standard: IEEE802.11b/g/n</p> <p>Trådløs: Én WiFi USB-kontakt (type A) for støtte av trådløs modul (innebygd WiFi, USB-grensesnitt).</p> <p>OS-miljø: Windows 7 / Vista / XP / 2000, MAC OS X</p> <p>Støtte: Presentasjonslysbilder og projektorkontroll.</p> <p>Tillat tilkobling for opptil 30 bruker samtidig.</p> <p>4-til-1 delt skjerm. Tillater at fire presentasjonsbilder projiseres på skjermen.</p> <p>Konferansekontrollmodus.</p> <p>Støtter lydprojeksjon (det kan være nødvendig å installere drivere. Last ned fra <a href="http://support.dell.com">support.dell.com</a>).</p>
Lampe	Philips 240 watt lampe som kan erstattes av bruker
Lampens levetid	<p>Uten bildeomsorg</p> <p>Normal modus: Opptil 3000 timer</p> <p>Øko-modus: Opptil 4000 timer</p> <p>Med bildeomsorg</p> <p>Normal modus: Opptil 4000 timer</p> <p>Øko-modus: Opptil 5000 timer</p>



**MERK:** Rangeringen av lampelevetiden for en projektoren er kun en måling av tap av lysstyrke, og er ikke en spesifikasjon for hvor lang tid det tar før en lampe ikke lenger vil fungere og ikke lyser. Lampelevetid er tiden det tar for mer enn 50 prosent av lampens lysegenskaper å oppleve en redusert lysstyrke med omtrent 50 prosent av lampens rangerte lumen. Rangeringen av lampens levetid er ikke på noen måte garantert. Den faktiske brukslevetiden for en projektorlampe vil variere avhengig av bruksforhold og bruksmønster. Bruk av en projektor i stressfulle forhold som kan inkludere støvete miljøer, under høye temperaturer, mange timer per dag og plutselig avslåing, kan føre til en reduksjon i lampens levetid eller kan føre til lampefeil.



**MERK:** All optisk ytelse er målt under forutsetning av at den interaktive pennen er av som spesifisert i brukerhåndboken eller produktspesifikasjonene.

## RS232 pinnetildeling

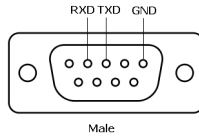

### RS232-protokoll

- Kommunikasjonsinnstillinger

Tilkoblingsinnstillinger	Verdi
Overføringshastighet	19200
Databiter	8
Paritet	Ingen
Stoppbiter	1

- Kommandotyper

For å åpne OSD-menyen og justere innstillingene.

- Syntaks for styringskommandoer (fra PC til projektor)

[H][AC][SoP][CRC][ID][SoM][COMMAND]

- Eksempel: Strøm PÅ-kommando (send først lav byte)

--> 0xBE, 0xEF, 0x10, 0x05, 0x00, 0xC6, 0xFF, 0x11, 0x11, 0x01, 0x00, 0x01

- Liste over styringskommandoer

For å se den siste RS232-koden, gå til Dell support siden på [support.dell.com](http://support.dell.com).

For å se den siste listen over SNMP-kommandoer, gå til Dells support siden på [support.dell.com](http://support.dell.com).

## Kompatibilitetsmoduser (analog/digital)

Oppløsning	Oppdateringshastighet (Hz)	Hsynk-frekvens (kHz)	Klokkefrekvens for piksler (MHz)
640 x 350	70,087	31,469	25,175
640 x 480	59,940	31,469	25,175
640 x 480 p60	59,940	31,469	25,175
720 x 480 p60	59,940	31,469	27,000
720 x 576 p50	50,000	31,250	27,000
720 x 400	70,087	31,469	28,322
640 x 480	75,000	37,500	31,500
848 x 480	60,000	31,020	33,750
640 x 480	85,008	43,269	36,000
800 x 600	60,317	37,879	40,000
800 x 600	75,000	46,875	49,500
800 x 600	85,061	53,674	56,250
1024 x 768	60,004	48,363	65,000
1280 x 720 p50	50,000	37,500	74,250
1280 x 720 p60	60,000	45,000	74,250
1920 x 1080 i50	50,000	28,125	74,250
1920 x 1080 i60	60,000	33,750	74,250
1280 x 720	59,855	44,772	74,500
1024 x 768	75,029	60,023	78,750
1280 x 800	59,810	49,702	83,500
1366 x 768	59,790	47,712	85,500
1360 x 768	60,015	47,712	85,500
1024 x 768	84,997	68,677	94,500
1440 x 900	59,887	55,935	106,500
1152 x 864	75,000	67,500	108,000
1280 x 960	60,000	60,000	108,000
1280 x 1024	60,020	63,981	108,000
1152 x 864	85,000	77,095	119,651
1400 x 1050	59,978	65,317	121,750
1280 x 800	84,880	71,554	122,500
1280 x 1024	75,025	79,976	135,000
1440 x 900	74,984	70,635	136,750
1680 x 1050	59,954	65,290	146,250
1280 x 960	85,002	85,938	148,500
1920 x 1080	60,000	67,500	148,500
1400 x 1050	74,867	82,278	156,000
1280 x 1024	85,024	91,146	157,000
1440 x 900	84,842	80,430	157,000
1600 x 1200	60,000	75,000	162,000

800 x 600	119,972	76,302	73,250
1024 x 768	119,989	97,551	115,500
1280 x 720	120,000	101,563	146,250



**MERK:** Oppdateringshastigheten til tidsinnstillingene ved 120 Hz (grått felt) støtter 3D-modus.

# Kontakte Dell

For kunder i USA, ring 800-WWW-DELL (800-999-3355).



**MERK:** Hvis du ikke har en aktiv Internett-tilkobling, kan du finne kontaktinformasjon på kjøpsfakturaen din, pakkelappen, regningen eller Dell-produktkatalogen.

Dell™ leverer flere online og telefonbaserte support og servicealternativer. Tilgjengelighet varierer etter land og produkt, og noen tjenester er muligens ikke tilgjengelig i ditt område. For å kontakte Dell for salg, teknisk støtte eller kundeservice:

- 1 Besøk [Support.dell.com](http://Support.dell.com).
- 2 Bekreft landet ditt eller området ditt under **Choose A Country/Region** (velg et land/område) rullegardinmenyen på bunnen av siden
- 3 Klikk **Contact Us (Kontakt Oss)** på venstre side.
- 4 Velg koblingen til den tjenesten eller supporten du ønsker.
- 5 Velg kontaktmetoden som passer for deg.



## **Kontakte eInstruction**

eInstruction er en brukerstøttetjeneste som gir hjelp på telefon og via Internett. Tilgjengeligheten varierer fra land til land. Send en e-post til [techsupport@einstruction.com](mailto:techsupport@einstruction.com) for nærmere informasjon om tjenesten der du bor.

### **Teknisk eInstruction-brukerstøtte for programvare i USA**

Telefon: 480-443-2214 eller 800-856-0732

E-post: [Techsupport@einstruction.com](mailto:Techsupport@einstruction.com)

### **Internasjonal teknisk eInstruction-brukerstøtte for programvare**

Telefon: +33 1 58 31 1065

E-post: [EU.Support@einstruction.com](mailto:EU.Support@einstruction.com)

Web-basert teknisk brukerstøtte er tilgjengelig på:

[www.einstruction.com](http://www.einstruction.com) (i USA)

[www.einstruction.de](http://www.einstruction.de) (i Tyskland)

[www.einstruction.fr](http://www.einstruction.fr) (i Frankrike)

[www.einstruction.it](http://www.einstruction.it) (i Italia)

[www.einstruction.es](http://www.einstruction.es) (i Spania)

## **Kontakte Crestron**

Crestron er en brukerstøttetjeneste som gir hjelp på telefon og via Internett. Tilgjengeligheten varierer fra land til land. Send en e-post til [getroomview@crestron.com](mailto:getroomview@crestron.com) for nærmere informasjon om tjenesten der du bor.

### **Teknisk støtte**

#### **I USA og Canada**

Telefon: 877-516-5394

E-post: [roomviewsupport@crestron.com](mailto:roomviewsupport@crestron.com)

#### **Utenfor USA og Canada**

Telefon: +1 201-367-1037

E-post: [roomviewsupport@crestron.com](mailto:roomviewsupport@crestron.com)

# Tillegg: Ordliste

**ANSI Lumens** — En standard for å måle skarpheten. Den er kalkulert ved å dele et bilde på en kvadratmeter inn i ni like store rektangler, måle lux (eller belysningsstyrke) på midten av hvert rektangel, og ta gjennomsnittet av disse ni målingene.

**Aspekt forhold** — Det mest populære aspekt forholdet er 4:3 (4 for 3). Tidlige fjernsyn og datamaskin videoformat er i et 4:3 aspekt forhold, som betyr at bredden av bildet er  $\frac{4}{3}$  ganger høyden.

**Skarphet** — Mengde lys utstrålt fra et skjermbilde eller projeksjonsbilde eller projeksjons enhet. Projektorens lysstyrke måles i ANSI lumen.

**Fargetemperatur** — Fargeutseendet til hvitt liv. Lav fargetemperatur gir et varmere (mer gulaktig/rødt) lys mens høy fargetemperatur gir et kaldere (mer blåaktig) lys. Standardenheten for fargetemperatur er Kelvin (K).

**Komponent video** — En metode for å levere kvalitetsvideo i et format som inneholder både luminanssignalet og to separate krominanssignaler og er definert som Y'Pb'Pr' for analog komponent og Y'Cb'Cr' for digital komponent. Komponentvideo er tilgjengelig på DVD-spillere.

**Kompositt Video** — Et videosignal som kombinerer luma (lysstyrke), kroma (farge), fargesynkronsignal (fargereferanse), og synk (horisontal og vertikal synkroniseringssignaler) til en signal pulsform bært på et enkelt ledningspar. Det er tre typer formater, NTSC, PAL og SECAM.

**Komprimert oppløsning** — Hvis inngangsbildene er av høyere oppløsning enn den ekte oppløsningen til projektoren, resultatbildet skaleres for å passe den ekte oppløsningen til projektoren. Egenskapene til komprimeringen i en digital enhet betyr at noe bildeinnhold går tapt.

**Kontrastforhold** — Spennvidde for lyse og mørke verdier i et bilde, eller forholdet mellom deres maksimum og minimum verdier. Det er to metoder brukt av projektor industrien for å måle forholdet:

**1 Hel Av/På** — måler forholdet av lyseffekten av et helhvitt bilde (hel på) og lyseffekten av et helt sort (hel av) bilde.

**2 ANSI** — måler et mønster av 16 alternative sort og hvite rektangler. Den gjennomsnittlige lyseffekten fra de hvite rektanglene er delt p med gjennomsnittlig lyseffekt av den sorte rektanglen for bestemme ANSI kontrast forhold.

*Full På/Av* kontrast er alltid et høyere nummer enn ANSI-kontrast for samme projektoren.

**dB** — desibel — A En enhet brukt for uttrykke relative forskjeller i styrke eller intensitivet, vanligvis mellom to akustiske eller elektriske signaler, lik ti ganger den vanlige logaritmen av forholdet av de to nivåene.

**Diagonal Skjerm** — En metode for måling av størrelsen av en skjerm eller prosjektert bilde. Det måler fra et hjørne til motsatt hjørne. En 9 fot høy, 12 fot bred skjerm er 15 fot målt diagonalt. Dette dokumentet antar at de diagonale målene er for det tradisjonelle 4:3-forholdet til et datamaskinbilde som eksemplet over.

**DHCP** — Dynamic Host Configuration Protocol — En nettverksprotokoll som lar en server automatisk tildele en TCP/IP-adresse til en enhet.

**DLP®** — Digital Light Processing™ — Reflektiv visningsteknologi utviklet av Texas Instruments, bruker små manipulerte speil. Lys som reiser gjennom et fargefilter og er sendt til DLP-speilene som arrangerer RGB-farger i et bilde prosjektert på skjermen, også kjent som DMD.

**DMD** — Digital Micro- Mirror Device — Hver DMD består av tusenvis av helling, mikroskopisk aluminium metallblanding montert p en gjemt åk.

**DNS** — Domain Name System — Domenenavnsystemet er en Internettjeneste som oversetter domenenavn til IP-adresser.

**Fokal Lengde** — Avstanden mellom fra overflaten av en linse til dets fokal punkt.

**Frekvens** — Det er takten av repeteringen i sykluser per sekund av elektriske signaler. Målt i Hz (Hertz).

**HDCP** — High-Bandwidth Digital-Content Protection — En spesifikasjon utviklet av Intel™ Corporation for å beskytte digital underholdning på tvers av digitale grensesnitt, som DVI og HDMI.

**HDMI** — High Definition Multimedia Interface — HDMI bærer både ukomprimert høydefinisjonsvideo sammen med digital lyd og enhetskontrolldata i en enkel kontakt.

**Hz (Hertz)** — Frekvensenhet.

**IEEE802.11** — Et sett med standarder for kommunikasjon over trådløse lokale nettverk (WLAN). 802.11b/g/n bruker 2,4 GHz båndet.

**Nøkkelen Korreksjon** — Enhet som vil rette opp et bilde etter forvridding (vanligvis en vid-topp-trang-bunn effekt) av et projeksert bilde forårsaket av upassende projektor til skjerm vinkel.

**Maximum Distance (Maksimal avstand)** — Avstanden mellom skjermen og projektoren før bildet blir uklart (ikke nok lys) i et mørkt rom.

**Maksimal bildestørrelse** — Det største bildet en projektor kan vise i et mørkt rom. Dette er vanligvis begrenset etter fokal rekkevidde av optikken.

**Minimum avstand** — Det nærmeste punktet som en projektor kan fokusere et bilde på en skjerm.

**NTSC** — National Television Standards Committee. Nord-Amerikansk kringkastingstandard for video og kringkasting., med et videoformat på 525 linjer med 30 rammer per sekund.

**PAL** — Phase Alternating Line. Europeisk kringkastingstandard for video og kringkasting., med et videoformat på 625 linjer med 25 rammer per sekund.

**Omvendt bilde** — Funksjon som lar deg vippe bildet horisontalt. Ved bruk i et normalt miljø vises tekst, grafikk og lignende bakvendt. Bakvendt bilde brukes for projeksjon bakover.

**RGB** — Red, Green, Blue — brukes vanligvis for beskrive en monitor som krever separate signaler for hver av de tre fargene.

**S-Video** — En videooverførselsstandard som bruker en 4-pinner mini-DIN-kontakt til å sende videoinformasjon på to signalkabler kalt lystetthet (klarhet, Y) og krominans (farge, C). S-Video kalles også Y/C.

**SECAM** — En fransk og internasjonal kringkasting standard for video og kringkasting, nært forbundet med PAL men med en annen metode for sending av fargeinformasjon.

**SSID** — Service Set Identifiers — Et navn som brukes for å identifisere det spesielle trådløse LAN som en bruker vil koble til.

**SVGA** — Super Video Graphics Array — 800 x 600 pikselantall.

**SXGA** — Super Extended Graphics Array — 1280 x 1024 pixels antall.

**UXGA** — Ultra Extended Graphics Array — 1600 x 1200 pikselantall.

**VGA** — Video Graphics Array — 640 x 480 bildepunktverdi.

**WEP** — Wired Equivalent Privacy — Dette er en metode for å kryptere kommunikasjonsdata. Krypteringsnøkkelen opprettes og varsles kun til brukeren som kommuniserer, slik at kommunikasjonsdataen ikke kan dekrypteres av en tredje person.

**XGA** — Extended Video Graphics Array — 1024 x 768 pikselantall.

**WXGA** — Wide Extended Graphics Array — 1280 x 800 piksler.

# Indeks

## B

- brukerstøtte
  - kontakte Dell 144
- Bytte lampen 135

## D

- Dell
  - kontakter 144

## F

- Feilsøking 127
  - Kontakt Dell 127
- Fjernkontroll 37
  - IR-mottaker 36

## H

- Hovedenhet 10
  - 5 watt høyttaler 10
  - Fokuskontroll 10
  - IR-mottakere 10
  - Justeringshjul for vipping 10
  - Kontrollpanel 10
  - Lampedecksel 10
  - Linse 10
  - Linsehette 10

## I

- Interaktiv penn
  - Bildesensor 11
  - Håndleddstroppholder 11
  - Kontakt for oppgradering av fastvare 11
  - Kontrollpanel 11
  - LED-indikatorer 11
  - Mini USB-ladekontakt 11
  - Strømbryter 11
  - Utskiftbart bly 11

## J

- Justere det projiserte bildet 31
  - Justere projektoren opp/ned 31
    - senke projektoren
      - Justeringshjul for vipping 31
- Justere projektorens fokus 32
  - Fokusering 32

## K

- Kontakt Dell 7, 130, 135
- Kontrollpanel 35
- Kople til den interaktive pennen
  - Interaktiv penn 28
  - Projeksjonsskjerm 28
  - Strømledning 28
  - USB-A til mini-USB-B-kabel 28

VGA til VGA-kabel 28

Koble til projektoren

- HDMI-kabel 25, 26, 27
- Koble til en datamaskin med en RS232-kabel 19, 20
- Koble til med en HDMI-kabel 25
- Koble til med en komponentkabel 24
- Koble til med en kompositt kabel 23
- Koble til med en S-videokabel 22
- RS232-kabel 19
- Sammensattvideokabel 23
- Strømledning 17, 18, 19, 20, 22, 23, 24, 25, 26, 27
- S-Videokabel 22
- Til datamaskin 17
- USB til USB-kabel 17
- USB-A til USB-B-kabel 20
- VGA til VGA-kabel 17, 18
- VGA til YPbPr-kabel 24

## **O**

OSD-meny (On-Screen Display) 51

- ADVANCED SETTINGS (AVANSERTE INNSTILLINGER) 55
- AUDIO INPUT (LYDINNGANG) 54
- AUTO ADJUST (AUTOJUSTER) 52
- BRIGHTNESS/CONTRAST (LYSSTYRKE/KONTRAST) 53

- HELP (HJELP) 74
- Hovedmeny 51
- INPUT SOURCE (INNGANGSKILDE) 51
- INPUT SOURCE MULTIPLE DISPLAY (INNGANGSKILDE FOR FLERE SKJERMBILDER) 52
- LANGUAGE (SPRÅK) 74
- VIDEO MODE (VIDEOMODUS) 53
- VOLUME (VOLUM) 54

## **S**

- Skru av/på projektoren
  - Skru av projektoren 30
  - Skru på projektoren 30
- Spesifikasjoner
  - Antall piksler 137
  - Brightness (Skarphet) 137
  - Contrast Ratio (Kontrast Forhold) 137
  - Enhetlighet 137
  - Fargehjulhastighet 137
  - I/O-kontakter 139
  - Lyd 138
  - Lysventil 137
  - Mål 138
  - Miljømessig 139
  - Projektoravstand 137
  - Projektorens skjermstørrelse 137
  - Projektorlinse 137
  - RS232-protokoll 141
  - Støynivå 138

Strømforbruk 138  
Strømforsyning 137  
Vekt 138  
Videokompatibilitet 137  
Visningsdyktig farge 137

## T

telefonnumre 144

Tilkoplingsporter

HDMI-kontakt 13

Komposittvideokontakt 13

Lydkontakt (B) høyre kanal 13

Lydkontakt (B) venstre kanal 13

Mini-USB-kontakt for

fjernkontrollmus, interaktiv  
funksjon og  
fastvareoppdatering. 13

Plass for sikkerhetskabel 13

RJ45-kontakt 13

RS232-kontakt 13

S-Video-kontakt 13

USB type A visningskontakt 13

USB type B skjermkontakt 13

VGA-A inngang (D-sub) kontakt  
13

VGA-A utgang (gjennomløkke  
for monitor) 13

VGA-B inngang (D-sub) kontakt  
13